

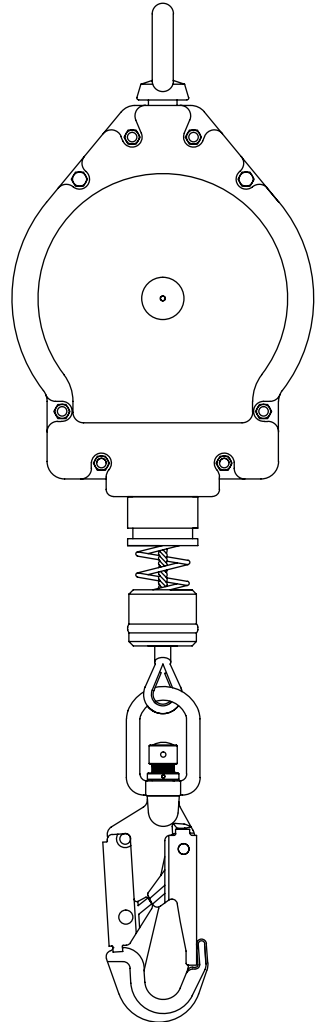

SELF RETRACTING LIFELINES

INSTRUCTIONS ON USE, CARE AND INSPECTION



CAREFULLY READ THESE INSTRUCTIONS BEFORE USING THIS PRODUCT.



These Self Retracting Lifelines are designed to minimise the risk of provide protection against the danger of falling from heights. However, always remember that no item of PPE can provide full protection and care must always be taken while carrying out the risk related activity.

THIS INSTRUCTION FOR USE BOOKLET COVERS THE FOLLOWING JSP PRODUCTS:

Wire Self Retracting Lifelines (FAR0705, FAR0706, FAR0707, FAR0712)
Fall Arrest & Retrieval Self Retracting Lifelines (FAR0730)
Micro Self Retracting Lifelines (FAR0701, FAR0731)
Sharp Edge retracting lifelines (FAR0720, FAR0721)

THE USER IS ADVISED TO KEEP THE USER INSTRUCTIONS, INSTALLATION DOCUMENTATION (IF APPLICABLE) AND PERIODIC EXAMINATION DOCUMENTS FOR THE LIFE OF THE PRODUCT.

A copy of this manual and the Declaration of Conformity for the product can be found at documents.jspafety.com

 ©2019-22 JSP Ltd. | RFFZ-100-306_22-02 | JSP Safety GmbH
JSP Ltd. OX29 0TA, UK | Wiesenstraße 57, 40549 Düsseldorf, DE 
www.jspafety.com | technical@jspafety.com | +44 1993 826051

www.jspafety.com

EN	Instructions on use, care and inspection	3
FR	Instructions pour l'utilisation, l'entretien et l'inspection	14
DE	Anleitung zu gebrauch, pflege und überprüfung	26
NO	Bruks-, pleie og inspeksjonsanvisninger	38
SV	Instruktioner för användning, skötsel och inspektion	50
FI	Käyttö-, hoito- ja tarkastusohjeet	62
ES	Instrucciones de uso, cuidado e inspección	74
PT	Instruções de utilização, conservação e inspeção	86
IT	Istruzioni per l'uso, la cura e l'ispezione	98
PL	Instrukcje dotyczące użytkowania, konserwacji i kontroli	110
CS	Návod k použití, péči a prohlídce	122
SK	Návod na používanie, údržbu a kontrolu	134

MARKING

Label on the horizontal lifeline, which must be in place, intact and legible while the horizontal lifeline is in use.

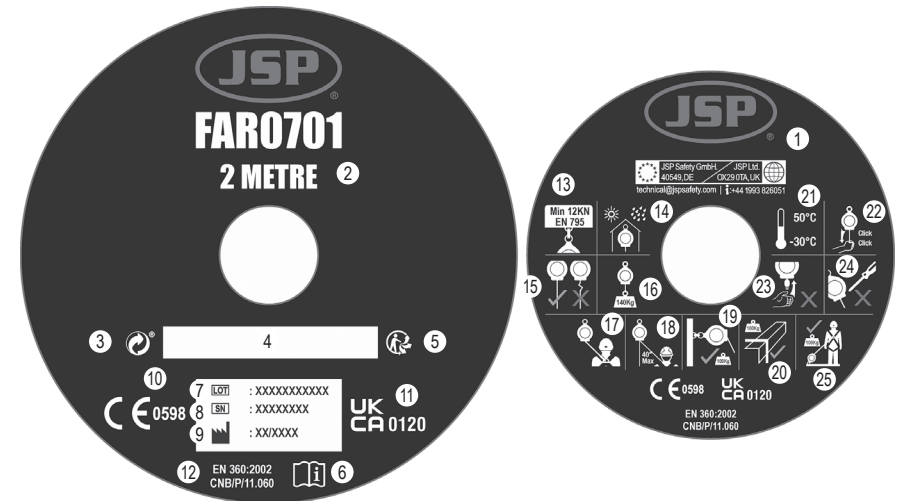

- | | | |
|--|---|--------------------------------------|
| 1. Manufacturer's logo and contact information | 9. Date of manufacture | 17. Sharp edge tested. <100kg |
| 2. Maximum length of the wire/lanyard | 10. Conformity mark to the Regulation (EU) 2016/425 | 18. Vertical use |
| 3. "The Green Dot" / "Der Grüne Punkt" | 11. Conformity to UK legislation SI 2018 No. 390 | 19. Vertical use in the limit of 40° |
| 4. Free writing space | 12. Standard number/year | 20. Use in fall factor 2. <100kg |
| 5. "The Triman" | 13. Breaking load of anchor point | 21. Temperature limits |
| 6. Read the User Instructions | 14. Store in a cool dry place | 22. Test before use |
| 7. Batch number | 15. Do not use if damaged | 23. Do not use if no self-retraction |
| 8. Serial number | 16. User weight limit | 24. Do not open |
| | | 25. Horizontal use. <100kg |

DESCRIPTION

The Self Retractable Lifeline is classed as a Personal Protective Equipment (PPE) by the European PPE Regulation (EU) 2016/425 as brought into UK law and amended and have been shown to comply with this regulation through the harmonized / designated European standards: EN 360:2002

EN 1496:2006 class B (for raising or lowering) for the Self retractable lifeline with the retrieval function (winch)

VG11 RFU # 11.060 for the Sharp Edge SRL and Micro SRL

Certification Body (CE): SATRA Technology Europe Ltd, Bracetown Business Park, Clonee, Dublin D15 YN2P Ireland (Notified Body 2777)

Ongoing Assessment Body (CE): SGS Fimko Oy, Takomotie 8, FI-00380 Helsinki, Finland (Notified Body 0598)

Certification Body (UKCA): SATRA Technology Centre, Wyndham Way, Telford Way, Kettering, Northamptonshire, NN16 8SD, UK (Approved Body 0321)

Ongoing Assessment Body (UKCA): SGS United Kingdom Ltd., Unit 202B, Worle Parkway, Weston-super-Mare, BS22 6WA, UNITED KINGDOM (Approved Body 0120)

APPLICATION AND LIMITATIONS

APPLICATION

Follow Step 1 & Step 2 to use this equipment.

1. Connect the swivel eye at the top of the Self Retractable Lifeline to a suitable anchorage point situated above the user's head using connectors as per EN 362 & ensure the connector is locked. The Micro SRL can also be used in a horizontal direction and anchored at foot level (no lower) where a suitable anchorage exists. For SRLs from the Sharp EDGE range (with VG 11 test compliance), they may also be used in a horizontal direction. WHEREVER POSSIBLE PREFERENCE SHOULD BE GIVEN TO ANCHOR POINT(S) ABOVE THE HEAD OF THE USER.

2. Now connect the swivel hook of the equipment to the attachment element of your full body harness and ensure that it is locked. You are now safe to move around at normal walking pace. In the event of a fall, the Self Retracting Lifeline locks & also minimises the impact forces on the body of user.

For the micro SRL, follow Step 1 & Step 2 to use this equipment as single or double Lanyard.

1. Connect the swivel eye of the micro SRL to the dorsal attachment of the full body harness with the help of a separate D-ring connector & ensure the connector is locked.

2. Now connect the snap/scaffold hook at the termination end of the device to the structure and ensure that it is locked. You are now safe to move around at normal walking pace. In the event of a fall, the Self Retracting Lifeline locks & also minimizes the impact forces on the body of user.

For the retrieval SRL, follow the below procedure:

1. Install the appropriate bracket on Tripod with help of two locking pins supplied with the bracket.

2. Mount the SRL on the bracket by inserting the guided pulley of the SRL into the recess provided in the bracket.

3. Now insert the locking pin into the bush of the bracket and tighten fully.

4. Reel out the wire and guide it through the pulley of Tripod and connect to the Dorsal D-Ring of the user's harness.

Ensure that the communication between the lifter and the liftee can be maintained at all times during the rescue process. The lifting / lowering function is for rescue purposes only and not for lifting / lowering loads.

The maximum rated load of the lifting device is 140 kg.

RETRACTABLE MODE

Pull the Push pin out and push the handle down to change the mode in to Retractable mode.

RESCUE MODE

After a fall has occurred while attached to the retractable, pull the pin out and allow the handle to move out to activate the Retrieval function. The device comes with an additional hand-operated lowering function intended for lowering a person over a distance limited to 2 meters.

Note: Check the shaft to make sure that the green band comes out fully. If not, rotate the handle and try to pull the handle upside until the green band comes out fully.

LIMITATIONS

- Do not use if you have any medical conditions which could affect your safety in both normal and emergency use.
- The equipment shall only be used by a person trained and competent in its safe use.
- A rescue plan shall be in place to deal with any emergencies that could arise during work.
- Do not make any alterations or additions to the equipment without the manufacturer's prior written consent.
- The equipment should not be used outside its limitation, or for any purpose other than that for which it is intended.
- The product should be a personal property of its user.
- Ensure the compatibility of items of equipment when assembled into a system.
- It is important to check before use for any dangers that may arise by the use of combinations of equipment in which the safe function of any one item is affected by or interferes with the safe function of another.
- Carry out a pre-use check of the product, to ensure that it is in a serviceable condition & operates correctly before it is used.
- Withdraw from use any equipment where there is any doubt about its condition for safe use or if it has been used to arrest a fall. Do not use again until it is confirmed by a competent person.
- Ensure that the anchor device is strong enough & has a minimum strength of 12kN for metal & 18kN for textile and the anchor point will preferably be situated above the user's head.
- It is advisable to use the dorsal attachment D-Ring of the harness for connection to the Self Retracting Lifeline. However if it is not possible for any reason, the chest attachment element may also be used.
- When intended to be used in a fall arrest systems, it is essential for safety that the anchor device or anchor point should always be positioned and the work carried out in such a way as to minimise both the pendulum and the potential fall distance. When the fall arrest system must be placed above the position of the user, the manufacturer shall make a statement to that effect.
- When intended to be used in fall arrest systems, it is essential for safety to verify the free space required beneath the user at the workplace before each use, so that in case of a fall there will be no collision with the ground or other obstacle in the fall path. It should be min. 4 meters below the feet of the user with this product.
- Be aware of hazards that may affect the performance or cause failure of the equipment, such as:
 - extreme temperatures (below -15°C and above +50°C)
 - aggressive environmental conditions including sand & grit, cement, hot surfaces, naked flames, welding splatter, sparks, electrical conductivity
 - contact with: sharp edges, abrasive surfaces, chemicals
- Immediately stop using the product if it is exposed to any of the above or is damaged in any way until it has been inspected by a competent person.
- It is essential for the safety of the user that if the product is re-sold outside the original country of destination the reseller shall provide instructions for use, for maintenance, for periodic examination and for repair in the language of the country in which the product is to be used.

ADDITIONAL INFORMATION (SHARP EDGE USE)

- It is possible to use a horizontal Self Retracting Lifeline over an edge type A
- It is recommended to avoid the loading of the Self Retracting Lifeline over edges.
- The Self Retracting Lifeline was tested also for horizontal use and a drop over a Type A edge has been successfully tested.
- Type A edge definition: A steel edge with a radius of $r = 0.5 \text{ mm}$ and without burrs was used for the test. Due to this test, the equipment may be used over similar edges, as can be found e.g. at rolled steel profiles, at wooden beams or at a clad, rounded roof parapet. However, the following shall be considered when the equipment is used in a horizontal or transverse arrangement and a risk of a fall from a height over an edge exists:

- If the risk assessment carried out before the start of the work shows that the edge is very “cutting” and / or “free of burrs” (such as in case of an unclad roof parapet, a rusty steel girder or a concrete edge), relevant measures shall be taken before the start of the work to prevent a drop over the edge or, before the start of work, an edge protection shall be mounted or the manufacturer shall be contacted.
- The anchor point should only be situated at the same height as the edge at which a fall might occur or above the edge.
- Allow adequate clearance of minimum 4.5 meters below, in order to avoid collision with the adjacent structures or the ground in the event of a fall. With a mass of 100 kg, the clearance is the arrest distance H plus an extra distance of 1m.
- To attenuate a drop ending in a pendulum movement, the working area or lateral movements to both sides of the centre axis shall be limited to a maximum of 1.50m. In other cases, no individual anchor points, but, e.g., type C or type D anchor devices in accordance with EN 795 shall be used.
- The Self Retracting Lifeline can also be used with Type C anchor device.
- The deflection of the anchor device shall be taken into account when determining the clearance required below the feet of the user. To that effect, the indications specified in the instructions for use of the anchor device shall be considered.
- Care must be taken to avoid collision with any obstruction in the event of a fall.
- It is advised that, for the event of a fall over the edge, special pre-planned rescue measures must be taken under the guidance of a well-trained and competent personnel.
- For the Self retractable lifelines with a shock absorber, the length of the shock absorber deployed is 115 cm.

MATERIAL

JSP reference	Material of the retractable lanyard	Length
FAR0701	Polyester webbing 21 mm	2 m
FAR0705	galvanised steel wire rope 4.5 mm	5 m
FAR0706	galvanised steel wire rope 4.5 mm	10 m
FAR0707	galvanised steel wire rope 4.5 mm	15 m
FAR0712	galvanised steel wire rope 4.5 mm	20 m
FAR0720	galvanised steel wire rope 4.8 mm	5 m
FAR0721	galvanised steel wire rope 4.8 mm	10 m
FAR0730	galvanised steel wire rope 4.5 mm	20 m
FAR0731	Polyester webbing 21 mm	2 m

COMPATIBILITY

Conforming to the EN 363, the fall arrest system must use:

- Connectors conforming to EN 362 for connecting to the anchor points and to the harness.
- An anchor point conforming to EN 795.
- A harness conforming to EN361.

The instructions for use for the individual components are to be observed. Also ensure that the harness has an attachment point located appropriately in relation to the SRL.

LIFETIME

The maximum life span of the product is 10 years from the date of manufacture. The life span greatly depends upon the conditions of usage of the product. Products must be inspected at least once a year by a trained and competent person. If in any doubts, please contact JSP Safety.

STORAGE AND TRANSPORT

The Personal Protective Equipment must be transported in a package that protects against moisture, mechanical, chemical and thermal attack. Store in a cool dry place. Avoid humid & acidic environment for storage.

MAINTENANCE

In case of minor soiling, wipe the equipment with a cotton cloth or soft brush. Do not use any abrasive material. For intensive cleaning wash in water at a temperature between 25°C to 50°C using a neutral detergent. It should be allowed to dry by itself and be kept away from open fires/flames or any other source of heat. Avoid direct sunlight.

DETAILED RECORD INSPECTION

PRE-USE CHECK

Users of JSP Self Retractable Lifeline must carry out a pre use inspection before each and every use

If any damage or failures are observed, the Self Retractable Lifeline should be removed from service and replaced immediately or sent to an authorized repair centre for service or repair.

DETAILED RECORDED INSPECTION

Detailed recorded inspections should:

- Be carried out by a trained competent person to ensure the safety and integrity of the product.
- Be recorded in the record table contained within these User Instructions.
- Be carried out on a regular basis. The frequency of the detailed recorded inspection should:
 - Be deemed through risk assessment taking into account legislation, equipment type, frequency of use, and environmental conditions, which may accelerate the rate of deterioration and physical damage
 - Be carried out at least every 12 months regardless of usage.

SERVICING

As safety critical knowledge is needed in the servicing (dismantling, reassembly, or assessment of the Self-Retractable Lifeline) the servicing shall only be conducted by the manufacturer or by a person or organisation authorised by the manufacturer. In addition to the regular inspections detailed above, we recommend that the product will be serviced every year after the first 3 years of use. The product must be used in its limitations. NB: The JSP 2 metre Self Retractable Lifeline is not serviceable. This product should be inspected as per Pre-use checklist before every use and annually.

INSPECTION CARD

This user manual and operating instructions are part of the safety system and all users should be totally familiar with its contents. It should be kept in a safe place and be freely available to users at all times.

When this product is removed from its packaging the table on the opposite page should be completed taking the information from the product label. (Checking the legibility of the product markings.)

The table below should be used to record all Detailed Recorded Inspections at a frequency deemed through risk assessment but at least every 12 months.

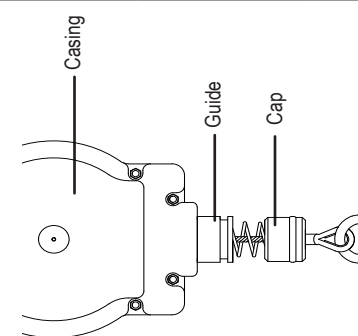
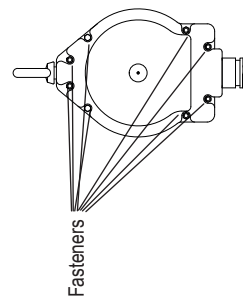
Product	Reference	Batch / Serial number	Purchasing date	Date of first use	Expiry Date
Checking Area Block casing and Anchorage eye	Casing with Cap and Guide 		Damages/ Breakages Cracks Deformations	Guidelines for inspection Check all moulded parts including casing, cap, guide etc. For any cracks, damage, breakage, deformation etc.	
	All fasteners 		Availability Tightening of all screws	Check all 8 fasteners are present and tight. If any non-conformity is found, mark the block and send for servicing/repair	
Remarks					

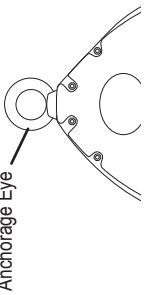
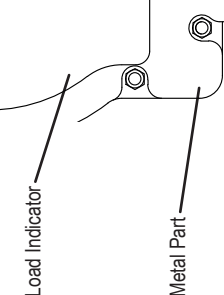
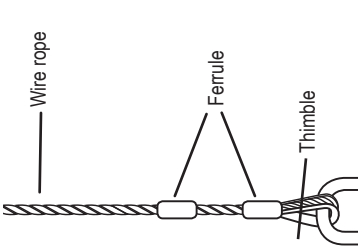
Checking Area		Check for		Guidelines for inspection		Remarks
Block casing and anchorage eye	Anchorage Eye		Availability	<p>Check the anchorage eye for all the points listed. If any non-conformity is found, mark the block and send it for servicing/repair.</p>		
			Damages/breakages			
	Cracks					
	Deformations					
	Swivel motion					
Snap Hook	Load indicator status		Red or green	Do not use the block if the load indicator is RED.		
	Metal parts		Deformation	Check all metal parts for deformations and cracks		
	Functioning		Cracks	Check the functionality of the hook. Gate should not open without pushing the lock.		
Wire rope assembly	Ferrule and thimble		Cracks	Check the terminations including the ferrule and thimble. Ensure the grip of the ferrule on the wire		
			Deformation			
	Loss of grip					
	Corrosion		Check the wire rope for all the points listed.			
	Kinks					
	Fraying					
	Open strands					
	Cuts					

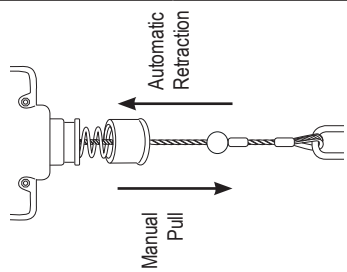
Checking Area		Check for		Guidelines for inspection		Remarks
Functionality and performance	Retraction and mechanical functioning		The wire must retract on its own.	<p>Pull the wire out as far as it will go and allow it to retract automatically. The wire should automatically retract completely.</p>		
	Locking		By holding the hook and pulling sharply downwards			

Date of inspection	Date of next inspection	Name/signature of inspector

LIGNES DE VIE À RAPPEL AUTOMATIQUE

INSTRUCTIONS POUR L'UTILISATION, L'ENTRETIEN ET L'INSPECTION

LISEZ AVEC ATTENTION LES PRÉSENTES INSTRUCTIONS AVANT D'UTILISER CES LIGNES DE VIE À RAPPEL AUTOMATIQUE (LVRA).

Ces Lignes de Vie à Rappel Automatique sont conçues pour réduire au minimum le risque de chute de hauteur et/ou pour fournir une protection contre ce danger. Toutefois, il convient de ne jamais oublier qu'aucun EPI n'est en mesure de procurer une protection totale, et de toujours prendre toutes les précautions nécessaires lorsque la tâche à effectuer présente un risque.

LES PRODUITS JSP CONCERNÉS PAR LES PRÉSENTES INSTRUCTIONS SONT LES SUIVANTS.:

Lignes de Vie à Rappel Automatique à câble métallique (FAR0705, FAR0706, FAR0707, FAR0712)

Lignes de Vie à Rappel Automatique à arrêt de chute et fonction sauvetage (FAR0730)

Lignes de Vie à Rappel Automatique Micro (FAR0701, FAR0731)

Lignes de Vie à Rappel Automatique sur arêtes vives (FAR0720, FAR0721)

IL EST CONSEILLÉ À L'UTILISATEUR DE CONSERVER LES INSTRUCTIONS D'UTILISATION, LA DOCUMENTATION DE MISE EN ŒUVRE (SI ELLE EXISTE) ET LES DOCUMENTS D'INSPECTION PÉRIODIQUE PENDANT TOUTE LA DURÉE DE VIE DU PRODUIT.

Une copie de ce manuel et la Déclaration de Conformité du produit sont disponibles à l'adresse documents.jspsafety.com

©2019-22 JSP Ltd | RFFZ-100-306_22-02 | JSP Safety GmbH
JSP Ltd, OX29 0TA, UK | Wiesenstraße 57, 40549 Düsseldorf, DE
www.jspsafety.com | technical@jspsafety.com | +44 1993 826051

www.jspsafety.com

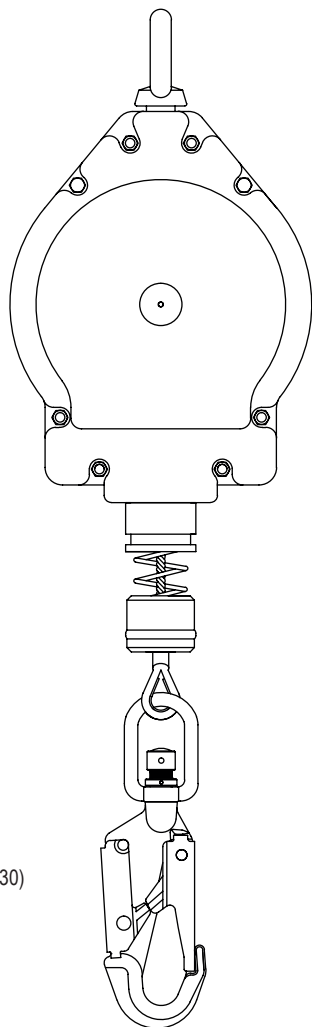

MARQUAGE

La plaque signalétique de la Ligne de Vie à Rappel Automatique doit être en place, intacte et lisible pendant l'utilisation du produit.

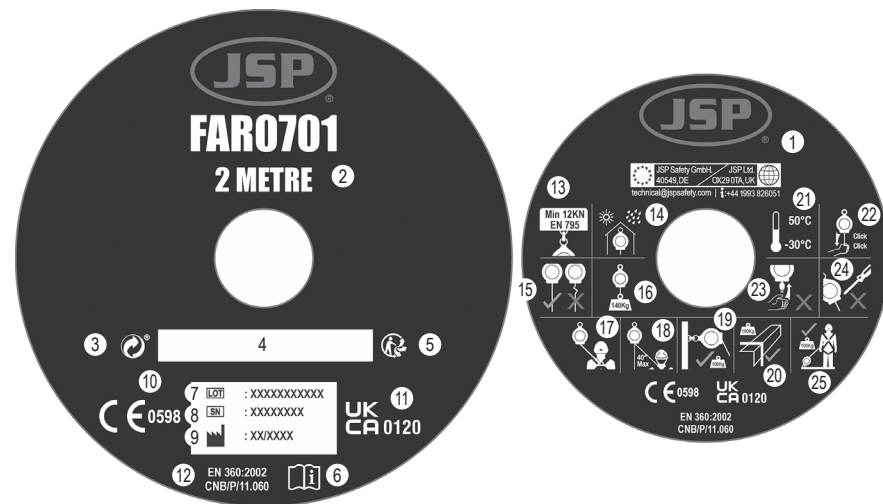

- | | | |
|---|--|--|
| 1. Logo et coordonnées du fabricant | 10. Marquage de conformité au Règlement (UE) 2016/425 | 18. Utilisation à la verticale |
| 2. Longueur maximum de la longe ou du câble | 11. Le produit est conforme aux directives UK SI 2018 No. 390. | 19. Utilisation à la verticale dans la limite de 40° |
| 3. "The Green Dot" / "Der Grüne Punkt" | 12. Numéro/année de norme | 20. Utilisation en facteur de chute 2. <100kg |
| 4. Espace pour écrire librement | 13. Charge de rupture | 21. Limites de température |
| 5. Signalétique « Triman » | 14. Entreposer à l'abri de l'humidité et de la chaleur | 22. Tester avant utilisation |
| 6. Lire les instructions d'utilisation | 15. Ne pas utiliser en mauvais état | 23. Ne pas utiliser en l'absence de rappel automatique |
| 7. Numéro de lot | 16. Limite de poids de l'utilisateur | 24. Ne pas ouvrir |
| 8. Numéro de série | 17. Testé sur arête vive. <100kg | 25. Utilisation à l'horizontale. <100kg |
| 9. Date de fabrication | | |

DESCRIPTION

La Ligne de Vie à Rappel Automatique est classée comme équipement de protection individuelle (EPI) par le Règlement européen (UE) 2016/425 et est déclarée conforme à ce règlement selon la norme européenne harmonisée: EN 360:2002

EN 1496:2006 Classe B (en montée ou descente) pour la Ligne de Vie à Rappel Automatique avec fonction de sauvetage (treuil)

VG11 RFU # 11.060 pour les LVRA Micro et sur arêtes vives (Sharp Edge).

Organisme de certification: SATRA Technology Europe Ltd, Bracetown Business Park, Clonee, Dublin D15 YN2P Irlande (Organisme notifié 2777)

Organisme d'évaluation continue: SGS Fimko Oy, Takomotie 8, FI-00380 Helsinki, Finland (Organisme notifié 0598)

APPLICATION ET LIMITATION

APPLICATION

Mettez en application les étapes 1 et 2 pour utiliser cet équipement.

1. Attachez l'émerillon en partie haute de la Ligne de Vie à Rappel Automatique à un point d'ancrage approprié situé au-dessus de la tête de l'utilisateur, au moyen d'un connecteur conforme à la norme EN 362, puis vérifiez que le connecteur est verrouillé. La LVRA Micro est également utilisable à l'horizontale et ancrée au niveau des pieds (et pas plus bas) lorsqu'un ancrage approprié existe. Pour les LVRA de la gamme Sharp EDGE (testées conformes VG 11), elles sont également utilisables à l'horizontale. CHAQUE FOIS QUE POSSIBLE, PRIVILÉGIEZ LE OU LES POINT(S) D'ANCRAGE AU-DESSUS DE LA TÊTE DE L'UTILISATEUR.

2. À présent, attachez le crochet à mousqueton de l'équipement au point d'attache de votre harnais de sécurité et assurez-vous qu'il est correctement verrouillé. Vous pouvez à présent vous mouvoir en toute sécurité à une vitesse normale de marche. En cas de chute, la Ligne de Vie à Rappel Automatique se bloque et amortit la force du choc sur le corps de l'utilisateur.

Pour la LVRA Micro, mettez en application les étapes 1 et 2 pour utiliser cet équipement avec longe simple ou double.

1. Attachez l'émerillon de la LVRA Micro à l'attache dorsale de votre harnais de sécurité par le biais d'un connecteur et assurez-vous que ce dernier est verrouillé.

2. À présent, accrochez à la structure le crochet à mousqueton à l'extrémité du dispositif et assurez-vous qu'il est bien verrouillé. Vous pouvez à présent vous mouvoir en toute sécurité à une vitesse normale de marche. En cas de chute, la Ligne de Vie à Rappel Automatique se bloque et amortit la force du choc sur le corps de l'utilisateur.

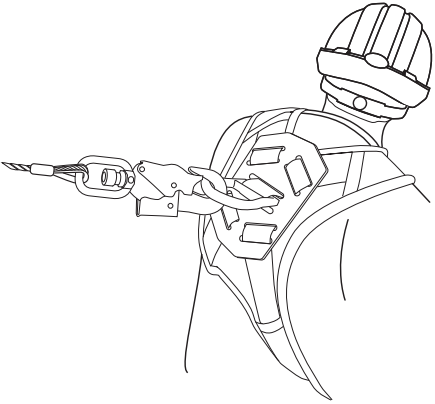

Pour la LVRA avec fonction sauvetage, mettez en application la procédure suivante:

1. Montez sur le trépied le support approprié au moyen de deux goupilles de verrouillage fournies avec le support.

2. Montez la LVRA sur le support en insérant sa poulie guidée dans le logement prévu à cet effet dans le support.

3. À présent, insérez la goupille de verrouillage dans la douille du support et serrez au maximum.

4. Déroulez le câble et guidez-le sur la poulie du trépied, puis accrochez-le à l'attache dorsale du harnais de sécurité de l'utilisateur.

Veillez à ce que la communication soit en permanence maintenue entre les deux intervenants du treuillage pendant toute la durée du sauvetage. La fonction de montée/descente est réservée au sauvetage exclusivement, et ne doit pas servir pour monter/descendre des charges. Le charge nominale maximum de l'appareil de levage est de 140 kg.

MODE RAPPEL AUTO

Tirez sur la goupille-poussoir et poussez la manivelle vers le bas pour passer en mode Rappel Auto.

MODE SAUVETAGE

Après la survenue d'une chute alors que l'utilisateur était attaché à l'enrouleur, tirez sur la goupille et laissez la manivelle sortir pour activer la fonction Sauvetage. L'appareil est muni d'une fonction supplémentaire de descente manuelle permettant de descendre la personne sur une distance limitée à 2 mètres.

Remarque : Contrôlez l'axe pour vous assurer du déroulement complet de la bande verte. Si ce n'est pas le cas, tournez la manivelle et essayez de la tirer vers le haut jusqu'au déroulement complet de la bande verte. Il est alors possible de monter et descendre la victime.

LIMITATIONS

- Ne pas utiliser si votre état de santé est tel que votre sécurité risque d'être compromise, tant en situation d'utilisation normale qu'en situation d'urgence.
- L'équipement doit être utilisé uniquement par un personnel compétent et formé à son utilisation en toute sécurité.
- Un plan de sauvetage doit être en place prévoyant toutes les situations d'urgence susceptibles de survenir pendant le travail.
- Ne pas modifier l'équipement par des ajouts ou des altérations sans l'accord écrit préalable du fabricant.
- Ne pas utiliser l'équipement au-delà de ses limitations, ni pour aucun autre usage que celui pour lequel il a été prévu.
- Le produit doit être la propriété personnelle de son utilisateur.
- Veillez à la compatibilité des éléments d'équipement lorsqu'ils sont assemblés pour former un système.
- Il est important de s'assurer avant l'utilisation de l'absence de tout danger pouvant survenir d'une association entre équipements, dans laquelle la sécurité fonctionnelle d'un des éléments est compromise ou gênée par celle d'un autre.
- Contrôlez le produit avant toute utilisation pour vérifier qu'il est en bon état de service et qu'il fonctionne correctement.
- Retirez du service tout équipement pour lequel un doute existe quant à sa sécurité fonctionnelle, ou s'il est intervenu pour arrêter une chute. Ne pas le réutiliser tant que confirmation n'a pas été obtenue d'un personnel compétent.
- Contrôler que le dispositif d'ancrage est suffisamment robuste et présente une résistance d'au moins 12 kN pour le métal et 18 kN pour le textile, et que le point d'ancrage est situé de préférence au-dessus de la tête de l'utilisateur.
- Il est conseillé d'utiliser l'attache dorsale du harnais pour l'accrocher à la Ligne de Vie à Rappel Automatique. Toutefois, si cela n'est pas possible quel qu'en soit le motif, il est également possible d'utiliser l'attache sternale.
- Lorsqu'il est destiné à être utilisé dans un système d'arrêt de chute, il est primordial pour la sécurité que le dispositif ou le point d'ancrage soit toujours positionné, et les travaux effectués, de telle manière que l'effet de balancier et la distance potentielle de chute soient limités le plus possible. Lorsque le système d'arrêt de chute doit être placé à une position plus élevée que celle de l'utilisateur, le fabricant en fera explicitement mention.
- Lorsqu'il est destiné à être utilisé dans un système d'arrêt de chute, il est primordial pour la sécurité de vérifier le tirant d'air requis sous l'utilisateur sur le lieu de travail, avant chaque utilisation, afin d'éviter en cas de chute toute collision avec le sol ou un autre obstacle sur la trajectoire de chute. Avec ce produit, il doit y avoir au minimum 4 mètres sous les pieds de l'utilisateur.
- Soyez conscient des dangers susceptibles d'affecter les performances ou d'entraîner la.
- Soyez conscient des dangers susceptibles d'affecter les performances ou d'entraîner la défaillance de l'équipement, dont notamment:
 - températures extrêmes (inférieures à -15°C et supérieures à +50°C), dégradation par les UV,
 - milieux ambiants agressifs chargés en sable et poussières abrasives, ciment, surfaces brûlantes, flammes nues, projections de soudure, étincelles, conductivité électrique
 - contact avec : arêtes vives, surfaces abrasives, produits chimiques
- Cessez immédiatement toute utilisation du produit si celui-ci a été exposé aux conditions énumérées précédemment ou s'il a subi une détérioration quelconque, jusqu'à son inspection par un personnel compétent.
- Dans le cas où le produit serait revendu hors de son pays originel de destination, il est primordial pour la sécurité de l'utilisateur que le vendeur fournisse avec lui toutes les instructions nécessaires à son utilisation, à son entretien, à ses contrôles périodiques et à sa réparation dans la langue du pays où il va être utilisé.

COMPLÉMENT D'INFORMATION (GAMME SHARP EDGE)

- Il est possible d'utiliser une Ligne de Vie à Rappel Automatique horizontale sur une arête de type A
- Il est recommandé d'éviter de mettre la Ligne de Vie à Rappel Automatique sous contrainte de charge sur les arêtes.
- La Ligne de Vie à Rappel Automatique a été également testée en utilisation horizontale, et a passé avec succès un essai de chute sur arête de Type A.
- Définition de l'arête de Type A : Il a été utilisé pour l'essai une arête en acier de rayon $r = 0,5$ mm sans ébarbures. Grâce cet essai, l'équipement est certifié utilisable sur des arêtes similaires, comme on peut en trouver par ex. sur les profils en acier laminé, les poutres en bois ou les garde-corps de toit avec parement. Toutefois, les points suivants sont à prendre en compte lorsque l'équipement est utilisé dans une configuration horizontale ou transversale et qu'il existe un risque de chute de hauteur par-dessus une arête :

- Si l'évaluation des risques conduite avant le commencement des travaux établit que l'arête est très « coupante » et / ou « sans ébarbures » (comme dans le cas d'un garde-corps sans parement, d'une poutre en acier rouillé ou d'une arête en béton), les mesures qui s'imposent doivent être prises avant le commencement des travaux pour prévenir tout risque de chute par-dessus l'arête ou, toujours avant le commencement des travaux, une protection d'arête doit être montée ou le fabricant doit être contacté.
- Le point d'ancrage doit impérativement être situé à la même hauteur que l'arête à laquelle une chute peut survenir, ou au-dessus.
- Prévoir un tirant d'air d'au moins 4,5 mètres pour éviter la collision avec les structures avoisinantes ou le sol en cas de chute. Avec une masse de 100 kg, le tirant d'air est égal à la distance d'arrêt H additionnée de 1 m supplémentaire.
- Pour atténuer l'effet de balancier suite à une chute, le périmètre de travail ou les mouvements latéraux de part et d'autre de l'axe central doivent être limités à 1,50 m au maximum. Dans les autres cas, il convient d'utiliser uniquement des dispositifs d'ancrage de Type C ou D selon EN 795, et aucun autre point d'ancrage individuel.
- La Ligne de Vie à Rappel Automatique est également utilisable avec les dispositifs d'ancrage de Type C.
- La flèche du dispositif d'ancrage doit être pris en compte pour déterminer le tirant d'air requis sous les pieds de l'utilisateur. À cet effet, les indications précisées dans les instructions d'utilisation du dispositif d'ancrage doivent être prises en compte.
- Soins doivent être pris d'éviter toute collision avec un obstacle quel qu'il soit en cas de chute.
- Il est conseillé, dans l'éventualité d'une chute par-dessus une arête, que des mesures particulières de sauvetage soient prises et prévues à l'avance sous la conduite d'un personnel compétent et bien formé.
- Pour les Lignes de Vie à Rappel Automatique avec absorbeur de choc, la longueur déployée de l'absorbeur de choc est de 115 cm..

MATIÈRE

Référence JSP	Matière de la longue rétractable	Longueur
FAR0701	Sangle polyester 21 mm	2 m
FAR0705	Câble en acier galvanisé 4,5 mm	5 m
FAR0706	Câble en acier galvanisé 4,5 mm	10 m
FAR0707	Câble en acier galvanisé 4,5 mm	15 m
FAR0712	Câble en acier galvanisé 4,5 mm	20 m
FAR0720	Câble en acier galvanisé 4,8 mm	5 m
FAR0721	Câble en acier galvanisé 4,8 mm	10 m
FAR0730	Câble en acier galvanisé 4,5 mm	20 m
FAR0731	Sangle polyester 21 mm	2 m

COMPATIBILITÉ

Conformément à la norme EN 363, le système d'arrêt de chute doit utiliser:

- Des connecteurs conformes à la norme EN 362 pour l'attache aux points d'ancrage et au harnais.
- Un dispositif d'ancrage conforme à la norme EN 795.
- Un harnais conforme à la norme EN 361.

Les instructions d'utilisation de chaque élément constitutif doivent être respectées.

Par ailleurs, il convient de s'assurer que le harnais dispose d'un point d'attache bien situé par rapport à la LVRA.

DURÉE DE VIE

La durée de vie maximum du produit est fixée à 10 ans à compter de la date de fabrication. Cette durée de vie dépend des conditions d'utilisation du produit. Chaque produit doit faire l'objet d'une inspection au moins une fois par an par un personnel compétent et formé. Si vous avez le moindre doute, veuillez prendre contact avec JSP Safety.

STOCKAGE ET TRANSPORT

L'équipement de protection individuelle doit être transporté dans un emballage le préservant de l'humidité et des agressions mécaniques, chimiques et thermiques. Entreposer à l'abri de l'humidité et de la chaleur. Éviter les milieux humides et acides pour le stockage.

MAINTENANCE

En cas de salissures mineures, nettoyez l'équipement en le frottant avec un chiffon en coton ou une brosse souple. Ne pas utiliser un produit abrasif quel qu'il soit. Pour un nettoyage intensif, lavez à l'eau et au détergent neutre à une température comprise entre 25°C et 50°C. Laissez sécher le produit de lui-même et à l'écart de toute flamme nue ou autre source de chaleur. Évitez la lumière directe du soleil.

INSPECTION

CONTRÔLE AVANT UTILISATION

Il est fait obligation aux utilisateurs d'une Ligne de Vie à Rappel Automatique JSP d'effectuer une inspection de contrôle: avant chaque utilisation. Si se observan daños o fallos, la línea de vida retráctil debe ser retirada del servicio y sustituida inmediatamente o enviada a un centro de reparación autorizado para su mantenimiento o reparación.

Si une détérioration ou une défaillance quelconque est constatée, la Ligne de Vie à Rappel Automatique doit être retirée du service et immédiatement remplacée, ou expédiée à un centre agréé pour y être entretenu ou réparé.

INSPECTION DÉTAILLÉE CONSIGNÉE

Les inspections détaillées enregistrées devraient:

- Être effectuées par un personnel compétent formé pour garantir la sécurité et l'intégrité du produit.
- Être enregistré dans la table d'enregistrement contenue dans ces instructions d'utilisation.
- Être effectué régulièrement. La fréquence de l'inspection détaillée enregistrée devrait:
 - Être considéré comme faisant l'objet d'une évaluation des risques tenant compte de la législation, du type d'équipement, de la fréquence d'utilisation et des conditions environnementales, pouvant accélérer le taux de détérioration et les dommages matériels
 - Être effectué au moins tous les 12 mois, quelle que soit l'utilisation.

SERVICING

Des connaissances critiques en matière de sécurité étant nécessaires lors de la maintenance (démontage, remontage ou évaluation de la ligne de vie auto-rétractable), elles ne doivent être effectuées que par le fabricant ou par une personne ou une organisation autorisée par le fabricant. En plus des inspections régulières détaillées ci-dessus, nous recommandons que le produit soit révisé chaque année après les 3 premières années d'utilisation. Le produit doit être utilisé dans ses limites. NB: La ligne de vie auto-rétractable JSP de 2 mètres n'est pas réparable. Ce produit doit être inspecté selon la liste de contrôle de pré-utilisation avant chaque utilisation et chaque année.

FICHE D'INSPECTION

Le présent manuel d'utilisation fait partie intégrante du système de sécurité ; à ce titre, tous les utilisateurs doivent avoir une parfaite connaissance des instructions qu'il contient. Il doit être conservé en lieu sûr et doit pouvoir être consultable librement à tout moment.

Au déballage du produit, il convient de renseigner le tableau en page opposée avec les informations consignées sur sa plaque signalétique. (Contrôle de la lisibilité des marquages du produit).

Le tableau ci-dessous doit être utilisé pour consigner toutes les inspections détaillées effectuées à la fréquence calculée par l'évaluation des risques, ou au moins tous les 12 mois.

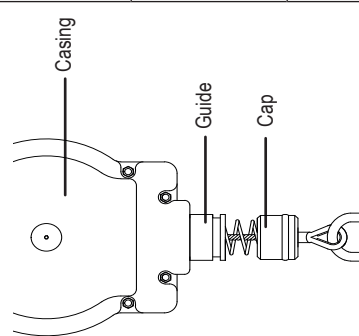
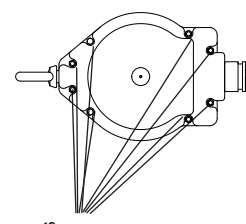
Produit	Référence	Numéro de série/lot	Date d'achat	Date de première utilisation	Date de péremption
Partie à contrôler	Carter avec chapeau et guide		Détériorations/ Ruptures Fissures Déformations	Inspecter toutes les parties moulées (carter, chapeau, guide, etc.) et contrôler l'absence de fissurations, détériorations, ruptures, déformations, etc.	Remarques
Toutes les fixations		Disponibilité	Serrage de toutes les vis		

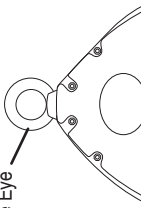
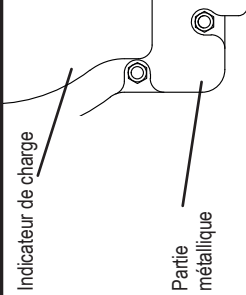
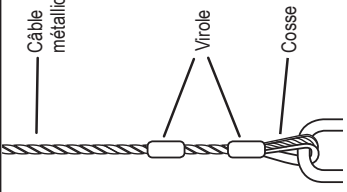
Partie à contrôler		Contrôle à effectuer		Consignes à suivre pour l'inspection		Remarques	
Carter d'enrouleur et anneau d'ancrage	Anneau d'ancrage	 <p>Anchorage Eye</p>	Disponibilité	<p>Inspecter l'anneau d'ancrage et contrôler tous les points énumérés. Si une anomalie quelconque est constatée, marquer l'enrouleur et l'envoyer pour entretien/réparation.</p>			
	Parties métalliques		Détériorations/Ruptures				
Fonctionnement	Fissures						
Crochet à mousqueton	État de l'indicateur de charge	 <p>Indicateur de charge</p> <p>Partie métallique</p>	Rotation				
	Parties métalliques		Rouge ou vert				
Câble métallique	Virole et cosse	 <p>Câble métallique</p> <p>Virole</p> <p>Cosse</p>	Déformation	<p>Ne pas utiliser l'enrouleur si l'indicateur de charge est ROUGE.</p> <p>Inspecter toutes les parties métalliques et contrôler l'absence de déformations et fissures.</p> <p>Contrôler la fonctionnalité du crochet. Le linguet ne doit pas s'ouvrir en l'absence d'appui sur le verrouillage.</p> <p>Contrôler les terminaisons, y compris la virole et la cosse. Contrôler le serrage de la virole sur le câble.</p> <p>Inspecter le câble métallique et contrôler tous les points énumérés.</p>			
			Câble métallique				
	Câble métallique						
			Câble métallique				
	Câble métallique						
			Câble métallique				
	Câble métallique						
			Câble métallique				
	Câble métallique						

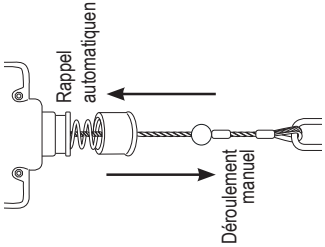
Partie à contrôler		Contrôle à effectuer		Consignes à suivre pour l'inspection		Remarques	
Fonctionnalité et performance	Rappel et fonctionnement mécanique	 <p>Rappel automatique</p> <p>Déroulement manuel</p>	Le câble doit s'enrouler tout seul.		Dérouter le câble sur toute sa longueur et le laisser s'enrouler automatiquement. Le rappel complet du câble doit être automatique.		
	Verrouillage		Coup sec vers le bas sur le crochet saisi à la main		Saisir le crochet et dérouter le câble d'un coup sec. L'enrouleur doit se bloquer.		

Date d'inspection	Date de prochaine inspection	Nom/ Signature de l'inspecteur



HÖHENSICHERUNGSGERÄTE MIT AUTOMATISCHEM EINZUG

ANLEITUNG ZU GEBRAUCH, PFLEGE UND ÜBERPRÜFUNG

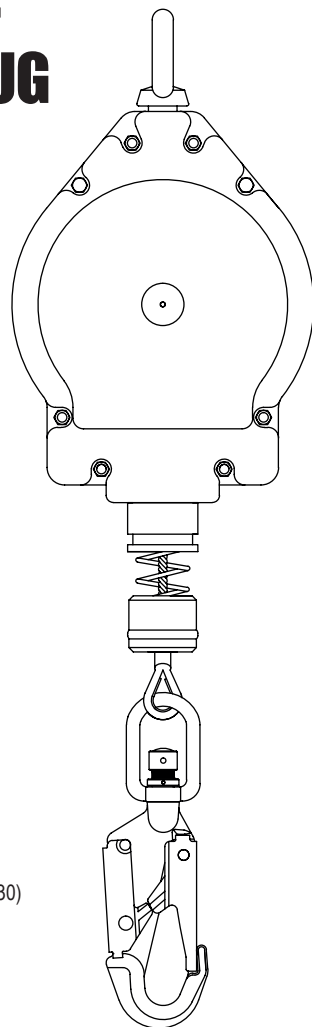

LESEN SIE SICH DIESE ANLEITUNG VOR DEM GEBRAUCH DER HÖHENSICHERUNGSGERÄTE (HSG) MIT AUTOMATISCHEM EINZUG SORGFÄLTIG DURCH.

Diese Höhensicherungsgeräte mit automatischem Einzug wurden zur Minimierung des Risikos und/oder zum Schutz gegen die Absturzgefahr aus der Höhe konzipiert. Seien Sie sich jedoch bewusst, dass keine PSA vollständigen Schutz bieten kann und dass während des Ausführens der gefährlichen Tätigkeiten stets Vorsicht geboten ist.

DIESES GEBRAUCHSANLEITUNGSHEFT GILT FÜR DIE FOLGENDEN JSP-PRODUKTE.

Drahtseil-Höhensicherungsgeräte mit automatischem Einzug (FAR0705, FAR0706, FAR0707, FAR0712)
Auffang- und Rettungs-Höhensicherungsgeräte mit automatischem Einzug (FAR0730)
Mikro-Höhensicherungsgeräte mit automatischem Einzug (FAR0701, FAR0731)
Höhensicherungsgeräte mit automatischem Einzug für scharfe Kanten (FAR0720, FAR0721)

DEM BENUTZER WIRD EMPFOHLEN, DIE GEBRAUCHSANLEITUNG WÄHREND DER GESAMTEN LEBENSDAUER DES PRODUKTES AUFZUBEWAHREN.

Eine Kopie dieser Gebrauchsanleitung und die
Konformitätserklärung für das Produkt finden Sie unter
documents.jsp-safety.com

©2019-22 JSP Ltd | RFFZ-100-306_22-02 | JSP Safety GmbH
JSP Ltd, OX29 0TA, UK | Wiesenstraße 57, 40549 Düsseldorf, DE
www.jsp-safety.com | technical@jsp-safety.com | +44 1993 826051

www.jsp-safety.com

KENNZEICHNUNGEN (ÜBERSETZT IN VERSCHIEDENE SPRACHEN)

Die Kennzeichnung am Höhensicherungsgerät mit automatischem Einzug muss vorhanden, intakt und lesbar sein, während das Produkt im Gebrauch ist.

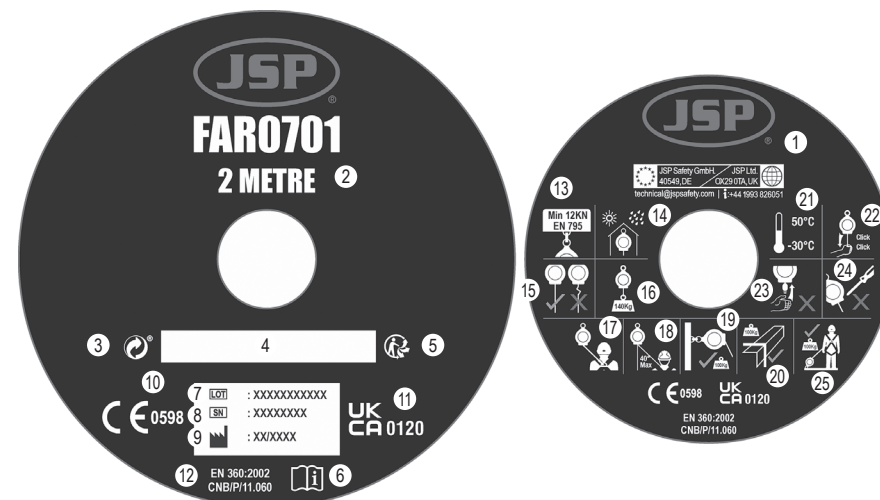

- | | | |
|--|--|--|
| 1. Logo und Kontaktinformationen des Herstellers | 10. Kennzeichnung zur Konformität mit der Verordnung (EU) 2016/425 | 18. Vertikale Verwendung |
| 2. Maximale Länge des Drahtseils/der Leine | 11. Übereinstimmung mit der UK Verordnung SI 2018 No. 390. | 19. Vertikale Verwendung auf 40 ° begrenzt |
| 3. "The Green Dot" / "Der Grüne Punkt" | 12. Normnummer/-jahr | 20. Gebrauch bei Sturzfaktor 2. <100kg |
| 4. Freie Schreibfläche | 13. Bruchlast | 21. Temperatureinschränkungen |
| 5. „Der Triman“ | 14. Kühl und trocken lagern | 22. Vor Gebrauch prüfen |
| 6. Gebrauchsanleitung lesen | 15. Bei Beschädigungen nicht benutzen | 23. Nicht verwenden, falls kein Selbsteinzug vorhanden ist |
| 7. Chargennummer | 16. Höchstgewicht des Benutzers | 24. Nicht öffnen |
| 8. Seriennummer | 17. Für den Einsatz über scharfe Kanten geprüft. <100kg | 25. Horizontale Verwendung. <100kg |
| 9. Herstellungsdatum | | |

BESCHREIBUNG

Das Höhensicherungsgerät mit automatischem Einzug wird als persönliche Schutzausrüstung (PSA) gemäß der europäischen PSA-Verordnung (EU) 2016/425 eingestuft und die Konformität mit dieser Verordnung wurde durch die folgenden harmonisierten europäischen Normen geprüft: EN 360:2002

EN 1496:2006 Klasse B (zum Heben oder Senken) für das Höhensicherungsgerät mit Rettungsfunktion (Winde)
VG11 RFU # 11.060 für das HSG für scharfe Kanten und das Mikro-HSG.

Zertifizierungsstelle: SATRA Technology Europe Ltd, Bracetown Business Park, Clonee, Dublin D15 YN2P, Irland (Notifizierte Stelle 2777)

Für die laufende Überprüfung zuständige Stelle: SGS Fimko Oy, Takomotie 8, FI-00380 Helsinki, Finnland (Notifizierte Stelle 0598)

ANWENDUNG UND EINSCHRÄNKUNGEN

ANWENDUNG

Befolgen Sie Schritte 1 und 2, um diese Ausrüstung zu verwenden.

SCHRITT 1: Verbinden Sie den Drehwirbel am oberen Ende des Höhensicherungsgeräts mit einem geeigneten Anschlagpunkt, der sich über dem Kopf des Benutzers befindet, unter Verwendung von Verbindungselementen gemäß EN 362 und vergewissern Sie sich, dass das Verbindungselement verschlossen ist. Das Mikro-HSG kann auch in horizontaler Richtung verwendet und auf Fußhöhe (nicht niedriger) angeschlagen werden, sofern dort ein geeigneter Anschlagpunkt vorhanden ist. HSGs aus der für scharfe Kanten konzipierten Reihe (Konformität mit Prüfverfahren VG 11) können auch in horizontaler Richtung verwendet werden. **SOWEIT DIES MÖGLICH IST, SOLLTEN SICH DER/DIE ANSCHLAGPUNKT(E) VORZUGSWEISE ÜBER DEM KOPF DES BENUTZERS BEFINDEN.**

2.SCHRITT 2: Verbinden Sie nun den Wirbelhaken der Ausrüstung mit dem Verbindungselement Ihres

Ganzkörper-Auffanggurtes und vergewissern Sie sich, dass dieser verschlossen ist. Sie können sich nun bei normaler Gehgeschwindigkeit sicher bewegen. Im Falle eines Sturzes sperrt das Höhensicherungsgerät mit automatischem Einzug und minimiert zudem die Stoßkräfte auf den Körper des Benutzers.

Für das Mikro-HSG befolgen Sie Schritt 1 und 2, um diese Ausrüstung als ein- oder zweisträngige Leine zu verwenden.

1. Verbinden Sie den Drehwirbel des Mikro-HSG mithilfe eines separaten D-Ring-Verbindungselements mit dem Rückenanschlagpunkt am Auffanggurt und vergewissern Sie sich, dass das Verbindungselement verschlossen ist.

2. Verbinden Sie nun den Karabiner-/Gerüsthaken am Abschlussende des Geräts mit dem Bau und vergewissern Sie sich, dass der Haken verschlossen ist. Sie können sich nun bei normaler Gehgeschwindigkeit sicher bewegen. Im Falle eines Sturzes sperrt das Höhensicherungsgerät mit automatischem Einzug und minimiert zudem die Aufprallkräfte auf den Körper des Benutzers.

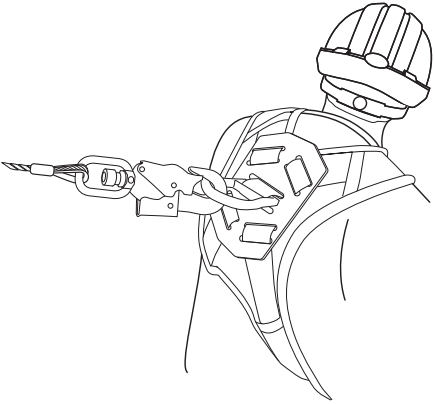

Für das Rettungs-HSG folgen Sie dem folgenden Verfahren:

Schritt 1: Installieren Sie die passende Halterung mithilfe der beiden mit der Halterung mitgelieferten Verriegelungsstifte am Dreibein.

Schritt 2: Montieren Sie das HSG an der Halterung, indem Sie die Führungsrolle des HSG in die Aussparung in der Halterung einführen.

Schritt 3: Setzen Sie nun den Verriegelungsstift in die Buchse der Halterung ein und ziehen Sie ihn vollständig an.

Schritt 4: Wickeln Sie das Drahtseil ab, führen Sie es durch die Führungsrolle des Dreibeins und verbinden Sie es mit dem rückseitigen D-Ring am Auffanggurt des Benutzers.

Stellen Sie sicher, dass die Kommunikation zwischen der hebenden und der gehobenen Person zu jeder Zeit während des Rettungsprozesses gewährleistet ist. Die Hub-/Senkfunktion ist nur für Rettungszwecke vorgesehen und nicht zum

Heben oder Senken von Lasten geeignet.

Die maximale Nennlast der Hubvorrichtung beträgt 140 kg.

EINZUGSMODUS - Ziehen Sie den Stift heraus und drücken Sie den Griff nach unten, um in den Einzugsmodus zu wechseln.

RETTUNGSMODUS - Ziehen Sie nach einem Sturz, der während der Verbindung zum Gerät im Einzugsmodus geschehen ist, den Stift heraus und lassen Sie den Griff nach außen schwenken, um die Rettungsfunktion zu aktivieren. Das Gerät wird mit einer zusätzlichen manuellen Senkfunktion geliefert, die dazu vorgesehen ist, eine Person über eine auf 2 Meter begrenzte Strecke hinabzulassen. Anmerkung: Kontrollieren Sie an der Welle, ob das grüne Band vollständig hervortritt. Ist dies nicht der Fall, drehen Sie den Griff und versuchen Sie, ihn nach oben zu ziehen, bis das grüne Band vollständig hervortritt. Das Opfer kann nun angehoben oder hinabgelassen werden.

EINSCHRÄNKUNGEN

- Verwenden Sie das Gerät nicht, wenn Sie unter Krankheiten leiden, die Ihre Sicherheit sowohl während des normalen als auch des Notfallgebrauchs beeinträchtigen könnten.
- Die Ausrüstung darf nur von Personen verwendet werden, die im sicheren Umgang damit geschult und sachkundig sind.
- Ein Rettungsplan für eventuell während der Arbeit auftretende Nottfälle sollte vorhanden sein.
- Nehmen Sie ohne vorherige schriftliche Zustimmung des Herstellers keine Änderungen oder Ergänzungen an der Ausrüstung vor.
- Die Ausrüstung darf nicht außerhalb ihrer Einschränkungen oder zu einem anderen als ihrem vorgesehenen Zweck benutzt werden.
- Dieses Produkt sollte das persönliche Eigentum seines Benutzers sein.
- Stellen Sie die Kompatibilität der Ausrüstungselemente sicher, wenn diese zu einem System zusammengefügt werden.
- Es ist wichtig, vor dem Gebrauch zu kontrollieren, ob eventuelle Gefahren aus der Kombination von Ausrüstungen resultieren könnten, bei denen die Schutzfunktion eines einzelnen Elements durch die eines anderen beeinträchtigt wird bzw. diese stört.
- Unterziehen Sie das Produkt vor dem Gebrauch einer Kontrolle, um sicherzustellen, dass es in gebrauchsfähigem Zustand ist und ordnungsgemäß funktioniert, bevor es verwendet wird.
- Nehmen Sie jegliche Ausrüstung aus dem Betrieb, falls Zweifel bezüglich ihres Zustandes für einen sicheren Gebrauch bestehen oder falls sie zum Auffangen eines Sturzes verwendet wurde. Verwenden Sie sie nicht wieder, bis die Gebrauchsfähigkeit von einer sachkundigen Person bestätigt wurde.
- Stellen Sie sicher, dass die Anschlageneinrichtung stark genug ist und eine Mindeststärke von 12 kN für Metall und 18 kN für Textilien ausweist und dass sich der Anschlagpunkt vorzugsweise über dem Kopf des Benutzers befindet.
- Für die Verbindung mit dem Höhensicherungsgerät mit automatischem Einzug wird empfohlen, am Auffanggurt den Rückenanschlagpunkt-D-Ring zu verwenden. Ist dies jedoch aus irgendeinem Grund nicht möglich, so darf auch der Brustanschlagpunkt verwendet werden.
- Wenn die Verwendung des Geräts als Teil eines Auffangsystems vorgesehen ist, ist es für die Sicherheit unbedingt erforderlich, dass die Anschlageneinrichtung bzw. der Anschlagpunkt immer so positioniert ist und die Arbeit so ausgeführt wird, dass die potenziellen Pendel- und Fallstrecken minimiert werden. Falls eine Platzierung des Auffangsystems über dem Kopf des Benutzers erforderlich ist, sollte der Hersteller eine entsprechende Erklärung abgeben.
- Wenn die Verwendung des Geräts als Teil eines Auffangsystems vorgesehen ist, ist es für die Sicherheit unbedingt erforderlich zu prüfen, dass der notwendige Sicherheitsabstand unter dem Benutzer an dem Arbeitsplatz vorhanden ist, sodass es im Falle eines Sturzes nicht zu einem Aufprall auf den Boden oder andere Hindernisse auf der Fallstrecke kommt. Der Abstand sollte mit diesem Produkt mindestens 4 Meter unter den Füßen des Benutzers betragen.
- Seien Sie sich der möglichen Gefahren bewusst, die die Funktion der Ausrüstung beeinträchtigen oder zu deren Ausfall führen könnten, beispielsweise:
 - extreme Temperaturen (unter -15 °C und über +50 °C), Zersetzung durch UV-Licht,
 - aggressive Umweltbedingungen, beispielsweise Sand und Kies, Zement, heiße Oberflächen, offene Flammen, Schweißspritzer, Funken, elektrische Leitfähigkeit
 - Kontakt mit: scharfen Kanten, abrasiven Oberflächen, Chemikalien
- Stellen Sie den Gebrauch des Produktes unverzüglich ein, wenn es den oben genannten Faktoren ausgesetzt wird oder auf andere Weise beschädigt wird, bis es von einer sachkundigen Person überprüft wurde.
- Für die Sicherheit des Benutzers ist es von entscheidender Bedeutung, dass der Verkäufer beim Wiederverkauf des Produkts außerhalb des ursprünglichen Bestimmungslandes eine Gebrauchsanweisung, eine Wartungsanleitung sowie Anleitungen zur regelmäßigen Überprüfung und Reparatur in der Sprache des Landes, in dem das Produkt verwendet werden soll, zur Verfügung stellt.

ZUSÄTZLICHE INFORMATIONEN (EINSATZ ÜBER SCHARFEN KANTEN)

- Es ist möglich, ein horizontales Höhensicherungsgerät mit automatischem Einzug über Kanten des Typs A zu benutzen.
- Es wird empfohlen, die Belastung des Höhensicherungsgeräts mit automatischem Einzug über Kanten zu vermeiden.
- Das Höhensicherungsgerät mit automatischem Einzug wurde ebenfalls erfolgreich für den horizontalen Einsatz und für die Sicherung über scharfe Kanten des Typs A geprüft.
- Definition des Kantentyps A: Eine Stahlkante mit Radius $r = 0,5$ mm und ohne Grat wurde für die Prüfung verwendet. Entsprechend dieser Prüfung kann die Ausrüstung über ähnliche Kanten verwendet werden, wie sie z. B. bei gewalzten Stahlprofilen, Holzbalken oder einer verkleideten, abgerundeten Dachbrüstung zu finden sind. Dennoch ist Folgendes zu beachten, wenn die Ausrüstung in horizontaler oder querlaufender Anordnung verwendet wird und die Gefahr eines Sturzes aus der Höhe über eine Kante besteht:
 - Wenn die vor Beginn der Arbeiten durchgeführte Risikobewertung zeigt, dass die Kante sehr stark „schneidet“ und/oder „gratfrei“ ist (wie beispielsweise bei unverkleideten Dachbrüstungen, rostigen Stahlträgern oder Betonkanten), sollten vor dem Beginn der Arbeiten entsprechende Maßnahmen ergriffen werden, um einen Sturz über die Kante zu verhindern, oder es sollte vor Beginn der Arbeiten ein Kantenschutz montiert oder der Hersteller sollte kontaktiert werden.
- Der Anschlagpunkt sollte sich nur auf der gleichen Höhe wie oder höher als die Kante befinden, von der ein Sturz erfolgen könnte.
- Lassen Sie einen ausreichenden Sicherheitsabstand von mindestens 4,5 Metern unterhalb des Benutzers, um im Falle eines Sturzes einen Aufprall auf angrenzende Bauten oder auf den Boden zu vermeiden. Bei einer Masse von 100 kg entspricht der Abstand dem Auffangabstand H plus einem zusätzlichen Abstand von 1 m.
- Um einen Sturz, der in einer Pendelbewegung endet, zu dämpfen, sollte der Arbeitsbereich oder die Querbewegung zu beiden Seiten der Mittelachse auf maximal 1,50 m begrenzt sein. In anderen Fällen sollten keine individuellen Anschlagpunkte, sondern z. B. Anschlageinrichtungen des Typs C oder D gemäß EN 795 verwendet werden.
- Das Höhensicherungsgerät mit automatischem Einzug kann auch mit einer Anschlageinrichtung des Typs C verwendet werden.
- Die Verformung der Anschlageinrichtung muss bei der Festlegung des Sicherheitsabstandes, der unter den Füßen des Benutzers erforderlich ist, berücksichtigt werden. Dazu müssen die Angaben in der Gebrauchsanleitung der Anschlageinrichtung beachtet werden.
- Es müssen Vorkehrungen getroffen werden, um im Falle eines Sturzes einen Aufprall auf ein Hindernis zu vermeiden.
- Es wird empfohlen, dass im Falle eines Sturzes über die Kante besondere im Voraus geplante Rettungsmaßnahmen unter der Führung von gut geschultem, sachkundigem Personal ergriffen werden.
- Bei Höhensicherungsgeräten mit Falldämpfer beträgt die Länge des eingesetzten Falldämpfers 115 cm.

MATERIAL

JSP-Artikelnummer	Material der einziehbaren Leine	Länge
FAR0701	Polyester-Gurtband 21 mm	2 m
FAR0705	verzinktes Stahldrahtseil 4.5 mm	5 m
FAR0706	verzinktes Stahldrahtseil 4.5 mm	10 m
FAR0707	verzinktes Stahldrahtseil 4.5 mm	15 m
FAR0712	verzinktes Stahldrahtseil 4.5 mm	20 m
FAR0720	verzinktes Stahldrahtseil 4.8 mm	5 m
FAR0721	verzinktes Stahldrahtseil 4.8 mm	10 m
FAR0730	verzinktes Stahldrahtseil 4.5 mm	20 m
FAR0731	Polyester-Gurtband 21 mm	2 m

KOMPATIBILITÄT

Entsprechend der Norm EN 363 muss im Absturzsicherungssystem Folgendes verwendet werden:

- Verbindungselemente gemäß EN 362 zur Verbindung mit den Anschlagpunkten und mit dem Auffanggurt.
- Ein Anschlagpunkt gemäß EN 795.
- Ein Auffanggurt gemäß EN 361.

Die Gebrauchsanleitungen für die individuellen Komponenten sind zu beachten. Stellen Sie ebenfalls sicher, dass der Auffanggurt einen Anschlagpunkt aufweist, der in Bezug auf das HSG angemessen positioniert ist.

LEBENSDAUER

Die maximale Lebensdauer des Produktes beträgt 10 Jahre ab dem Herstellungsdatum. Die Lebensdauer ist stark von den Nutzungsbedingungen des Produktes abhängig. Die Produkte müssen mindestens einmal pro Jahr von einer geschulten und sachkundigen Person überprüft werden. Falls Zweifel bestehen, wenden Sie sich bitte an JSP Safety.

AUFBEWAHRUNG UND TRANSPORT

Die persönliche Schutzausrüstung muss in einer Verpackung transportiert werden, die Schutz gegen Feuchtigkeit, mechanische, chemische und thermische Belastungen bietet. Kühl und trocken lagern. Aufbewahrung in feuchten und säurehaltigen Umgebungen vermeiden.

WARTUNG

Bei leichter Verschmutzung wischen Sie die Ausrüstung mit einem Baumwolltuch oder einer weichen Bürste ab. Keine scheuernden Materialien verwenden. Zur intensiven Reinigung waschen Sie die Ausrüstung in Wasser mit einer Temperatur zwischen 25°C bis 50°C und verwenden Sie ein neutrales Reinigungsmittel. Lassen Sie sie von selbst trocknen und halten Sie sie von offenen Feuere/ Flammen oder anderen Wärmequellen fern. Direkte Sonneneinstrahlung vermeiden.

ÜBERPRÜFUNG

KONTROLLE VOR DEM GEBRAUCH

Benutzer des JSP Höhensicherungsgeräts mit automatischem Einzug müssen es vor jedem Gebrauch einer Prüfung unterziehen. If any damage or failures are observed, the Self Retractable Lifeline should be removed from service and replaced immediately or sent to an authorized repair centre for service or repair.

Wenn Beschädigungen oder Fehlfunktionen beobachtet werden, sollte das Höhensicherungsgerät aus dem Betrieb genommen und sofort ersetzt werden oder zur Wartung oder Reparatur an ein autorisiertes Reparaturzentrum geschickt werden.

DETAILLIERTE DOKUMENTIERTE ÜBERPRÜFUNG

Detaillierte dokumentierte Überprüfungen sollten:

- Durch eine geschulte, sachkundige Person durchgeführt werden, um die Sicherheit und Funktionstüchtigkeit des Produktes sicherzustellen.
- In der in dieser Benutzeranleitung enthaltenen Dokumentationstabelle festgehalten werden.
- Regelmäßig durchgeführt werden. Die Häufigkeit der detaillierten dokumentierten Überprüfung sollte:
 - sich nach der Risikobewertung richten und Rechtsvorschriften, den Ausrüstungstyp sowie die Umweltbedingungen berücksichtigen, die den Verschleiß und physische Beschädigungen beschleunigen können
 - unabhängig von der Nutzung mindestens alle 12 Monate durchgeführt werden.

WARTUNG

Da bei der Wartung (Demontage, Remontage oder Bewertung der selbstaufrollenden Rettungsleine) sicherheitskritische Kenntnisse erforderlich sind, darf die Wartung nur vom Hersteller selbst oder von einer vom Hersteller autorisierten Person oder Organisation durchgeführt werden.

Zusätzlich zu den oben genannten regelmäßigen Inspektionen empfehlen wir, das Produkt nach Ablauf der ersten drei Nutzungsjahre jedes Jahr zu warten. Das Produkt darf nur innerhalb seiner Grenzen eingesetzt werden.

Bitte beachten: Die 2 Meter lange, selbstaufrollende Rettungsleine JSP ist nicht wartungsfähig. Dieses Produkt muss vor jedem Gebrauch und jährlich gemäß der Checkliste vor der Nutzung überprüft werden.

ÜBERPRÜFUNGSKARTE

Dieses Benutzerhandbuch mit der Gebrauchsanleitung ist Teil des Sicherheitssystems und alle Benutzer müssen vollständig mit seinem Inhalt vertraut sein.

Es muss an einem sicheren Ort aufbewahrt werden und den Benutzern jederzeit frei zur Verfügung stehen. Beim Entfernen dieses Produktes aus der Verpackung muss die Tabelle auf der gegenüberliegenden Seite mit den Informationen aus der Produktkennzeichnung ausgefüllt werden. (Überprüfung der Lesbarkeit der Produktkennzeichnungen).

Die unten stehende Tabelle sollte zur Protokollierung aller detaillierten dokumentierten Überprüfungen verwendet werden, deren Häufigkeit entsprechend einer Risikobewertung festgelegt wird, die jedoch mindestens alle 12 Monate stattfinden.

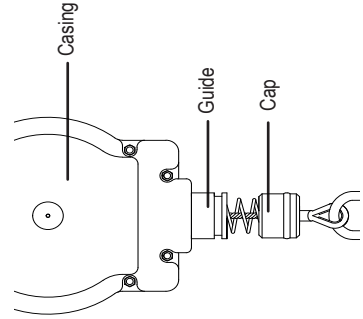
Produkt	Artikelnummer	Chargen/Seriennummer	Kaufdatum	Datum des ersten Einsatzes	Ablaufdatum		
Blockgehäuse und Anschlagöse	Gehäuse mit Kappe und Führung		Beschädigungen/ Bruchschäden	Risse	Verformungen	<p>Kontrollieren Sie alle geformten Teile einschließlich Gehäuse, Kappe, Führung usw. auf Risse, Beschädigungen, Bruchschäden, Verformung usw.</p>	Anmerkungen
Zu kontrollierender Bereich		Alle Verbindungselemente					

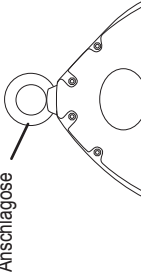
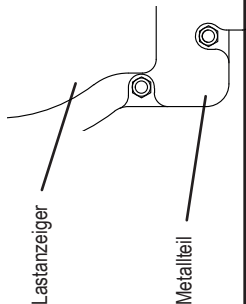
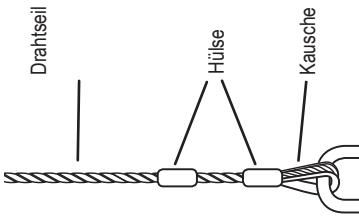
Zu kontrollierender Bereich		Kontrolle auf		Richtlinien zur Überprüfung		Anmerkungen	
Blockgehäuse und Anschlagöse	Anschlagöse		Verfügbarkeit	Kontrollieren Sie die Anschlagöse gemäß allen aufgeführten Punkten. Falls eine Abweichung festgestellt wird, kennzeichnen Sie den Block und schicken Sie ihn zur Wartung oder Reparatur.			
	Beschädigungen/ Bruchschäden						
Risse							
Verformungen							
Karabinerhaken	Lastanzeigerstatus		Drehbewegung	Verwenden Sie den Block nicht, wenn der Lastanzeiger ROT ist.			
			Metallteile	Verformung	Kontrollieren Sie alle Metallteile auf Verformungen und Risse.		
	Funktionsfähigkeit	Öffnen und Schließen	Kontrollieren Sie die Funktionsfähigkeit des Hakens. Der Verschluss sollte sich nicht ohne Druck auf die Verriegelungsvorrichtung öffnen.				
Drahtseilmontage	Hülse und Kausche		Risse	Kontrollieren Sie die Abschlüsse einschließlich Hülse und Kausche. Stellen Sie sicher, dass die Hülse fest auf dem Draht sitzt.			
			Verformung	Kontrollieren Sie das Drahtseil gemäß allen aufgeführten Punkten.			
	Verlust des Klemmsitzes						
	Korrosion						
	Knickstellen						
	Drahtseil		Ausfransung	Offene Litzen			
Schnitte							

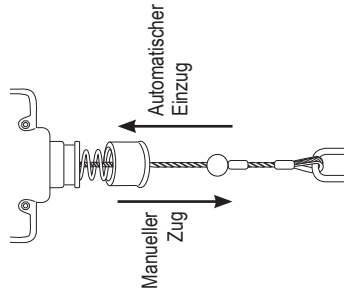
Zu kontrollierender Bereich		Kontrolle auf		Richtlinien zur Überprüfung		Anmerkungen	
Funktionsfähigkeit und Leistung	Einzug und mechanische Funktionsfähigkeit		Der Draht muss sich von selbst einziehen.	Ziehen Sie den Draht bis zum Anschlag heraus und lassen Sie ihn sich automatisch wieder einziehen. Der Draht sollte sich komplett automatisch wieder einziehen.			
			Sperrung	Durch Halten des Hakens und ruckartiges Ziehen nach unten.	Halten Sie den Haken und ziehen Sie ruckartig nach unten. Der Block sollte sperren.		

Datum der Überprüfung	Datum der nächsten Überprüfung	Name/ Unterschrift des Prüfers



SELVINNTREKKENDE SIKKERHETSLINER

ANVISNINGER FOR BRUK, VEDLIKEHOLD OG INSPEKSJON

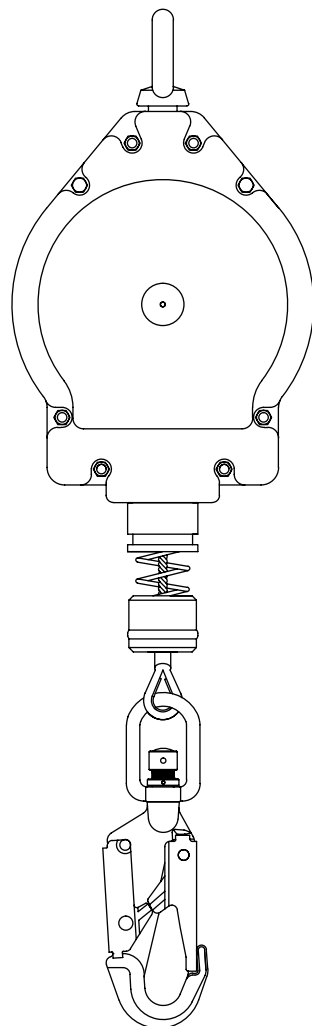

LES DISSE ANVISNINGENE FØR DU BRUKER DE SELVINNTREKKENDE SIKKERHETSLINENE (SRL).

Disse selvinntrekkende sikkerhetslinene er beregnet for å minimere risikoen for/beskytte mot fall fra høyder. Men husk at intet personlig verneutstyr kan gi full beskyttelse og at det alltid må utvises varsomhet under utførelse av den risikorelaterte aktiviteten.

DETTE HEFTET MED BRUKSANVISNINGER DEKKER FØLGENDE JSP-PRODUKTER.

Wire selvinntrekkende sikkerhetsliner (FAR0705, FAR0706, FAR0707, FAR0712)
 Fallsikring og -redning selvinntrekkende sikkerhetsliner (FAR0730)
 Mikro selvinntrekkende sikkerhetsliner (FAR0701, FAR0731)
 Skarp kant selvinntrekkende sikkerhetsliner (FAR0720, FAR0721)

BRUKEREN BØR OPPBEVARE BRUKSANVISNINGEN, MONTERINGSDOKUMENTASJONEN (HVIS AKTUELT) OG DOKUMENTENE FOR PERIODISK INSPEKSJON UNDER HELE PRODUKTETS LEVETID.

En kopi av denne bruksanvisningen og produktets samsvarserklæring finnes på documents.jsp-safety.com

©2019-22 JSP Ltd | RFFZ-100-306_22-02 | JSP Safety GmbH
 JSP Ltd, OX29 0TA, UK | Wiesenstraße 57, 40549 Düsseldorf, DE
www.jsp-safety.com | technical@jsp-safety.com | +44 1993 826051

www.jsp-safety.com

MERKING

Etiketten på den selvinntrekkende sikkerhetslinen må være på plass, intakt og lesbar så lenge produktet er i bruk.

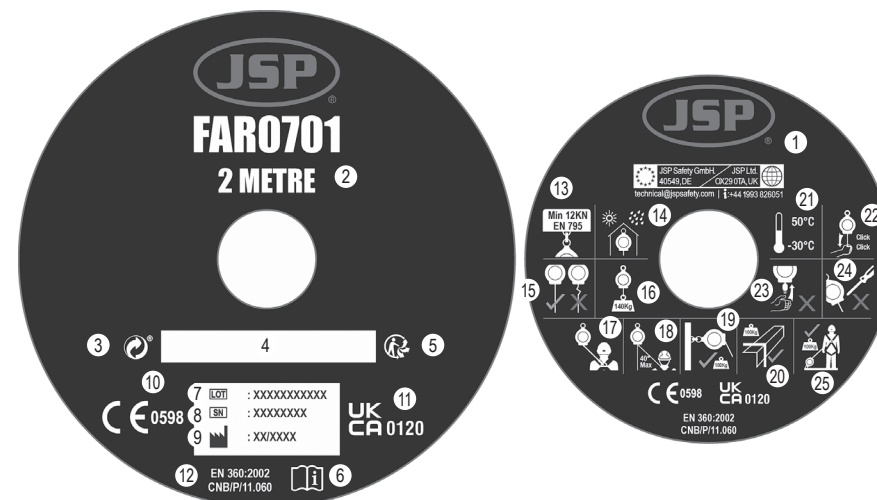

- | | | |
|--|--|---|
| 1. Produsentens logo og kontaktinformasjon | 10. Samsvarmerke med forordningen (EU) 2016/425 | 18. Vertikal bruk |
| 2. Maksimal lengde på wire/line | 11. I samsvar med UK lovgivning SI 2018 No. 390. | 19. Vertikal bruk med en grense på 40° |
| 3. "The Green Dot" / "Der Grüne Punkt" | 12. Standardnummer/år | 20. Bruk i fallfaktor 2. <100kg |
| 4. Skriftefelt | 13. Bruddbelastning | 21. Temperaturgrenser |
| 5. Triman-logo | 14. Lagres på et kjølig og tørt sted | 22. Testes før bruk |
| 6. Les bruksanvisningen | 15. Må ikke brukes hvis det er skadet | 23. Må ikke brukes uten selvinntrekking |
| 7. Batch-nummer | 16. Brukervektgrense | 24. Må ikke åpnes |
| 8. Serienummer | 17. Testet for skarpe kanter. <100kg | 25. Horisontal bruk. <100kg |
| 9. Produksjonsdato | | |

BESKRIVELSE

Den selvinntrekkende sikkerhetslinen er klassifisert som personlig verneutstyr (PPE) av EUs PPE-forordning (EU) 2016/425 og har dokumentert samsvar med denne forordningen gjennom den harmoniserte europeiske standarden: EN 360:2002

EN 1496:2006 klasse B (for heving eller senking) for den selvinntrekkende sikkerhetslinen med redningsfunksjon (vinsj) VG11 RFU # 11.060 for skarp kant-SRL og mikro-SRL.

Teknisk kontrollorgan: SATRA Technology Europe Ltd, Bracetown Business Park, Clonee, Dublin D15 YN2P Irland (teknisk kontrollorgan 2777)

Organ for løpende vurdering: SGS Fimko Oy, Takomotie 8, FI-00380 Helsinki, Finland (Teknisk kontrollorgan 0598)

BRUK OG BEGRENSNING

BRUK

Følg trinn 1 og trinn 2 for å bruke dette utstyret.

1. Fest svivelringen øverst på den selvinntrekkende sikkerhetslinen til et egnet forankringspunkt som befinner seg over brukers hode ved hjelp av festeelementer i henhold til EN 362, og kontroller at festeelementet er låst. Mikro-SRL kan også brukes i horisontal retning og forankres ved fotnivå (ikke lavere) hvis det finnes en egnet forankring.

SRL-er i skarp KANT-serien (samsvar med VG 11-test) kan også brukes i horisontal retning. DER DETTE ER MULIG, FORETRESKES FORANKRINGSPUNKT(ER) OVER BRUKERENS HODE.

2. Fest nå svivelhaken på utstyret til festeelementet på den fulle kroppsselen, og kontroller at den er låst. Du kan nå bevege deg trygt rundt i vanlig gangtempo. Ved et fall vil den selvinntrekkende sikkerhetslinen låses og dessuten minimere støtkraftene mot brukers kropp.

Når det gjelder mikro-SRL, følger du trinn 1 og trinn 2 for å bruke utstyret som enkel eller dobbel line.

1. Koble svivelringen på mikro-SRL til rygginnfestingen på den fulle kroppsselen ved hjelp av en separat D-ring, og kontroller at festeelementet er låst.

2. Fest nå karabin-/stillaskroken i ytterenden av enheten til strukturen og kontroller at den er låst. Du kan nå bevege deg trygt rundt i vanlig gangtempo. Ved et fall vil den selvinntrekkende sikkerhetslinen låses og dessuten minimere støtkraftene mot brukers kropp.

For rednings-SRL følges prosedyren nedenfor:

1. Monter riktig beslag på tripodstativet ved hjelp av de to låseboltene som følger med beslaget.

2. Monter SRL-en på beslaget ved å sette styrerullen på SRL inn i fordypningen i beslaget.

3. Sett nå låseboltene inn i hylsen på beslaget og stram helt.

4. Rull ut wiren og før den gjennom styrerullen på tripodstativet, og fest den til D-ringen på ryggen til brukers sele.

Kontroller at kommunikasjonen mellom løfteren og den som løftes kan opprettholdes til enhver tid under redningsprosessen. Heve-/senkefunksjonen er bare beregnet for redningsformål og ikke for heving/senking av last. Den maksimale nominelle belastningen på løfteenheten er 140 kg.

INNTREKKINGSMODUS

Trekk ut holdebolten og skyv ned håndtaket for å skifte til inntrekkingsmodus.

REDNINGSMODUS

Ved et fall mens du er festet til den selvinntrekkende linen, trekker du ut bolten og lar håndtaket bevege seg utover for å aktivere redningsfunksjonen. Enheten leveres med en ekstra håndbetjent senkefunksjon, beregnet på å senke en person over en strekning begrenset til 2 meter.

Merk: Sjekk på akselen at det grønne båndet kommer helt ut, hvis ikke, dreier du håndtaket og prøver å trekke oppover til det grønne båndet er helt ute. Offeret kan nå heves og senkes.

BEGRENSNINGER

- Ikke bruk utstyret dersom du har sykdommer som kan påvirke sikkerheten din både ved normal bruk og nødbruk.
- Utstyret skal bare brukes av personer med opplæring og kompetanse i trygg bruk av utstyret.
- Det må være utarbeidet en redningsplan for å takle eventuelle nødsituasjoner som kan oppstå under arbeidet.
- Ikke foreta endringer eller tilføyelser på utstyret uten skriftlig tillatelse fra produsenten.
- Utstyret må ikke brukes utover sine begrensninger eller til andre formål enn det er beregnet for.
- Produktet skal være brukers personlige eiendom.
- Kontroller at elementene i utstyret er kompatible når de er satt sammen i et system.
- Før bruk er det viktig å kontrollere utstyret med hensyn til eventuelle farer som kan oppstå ved bruk av kombinasjoner av utstyr der sikkerhetsfunksjonene for ett eller flere av elementene påvirkes av eller forstyrres av sikkerhetsfunksjonen til et annet element.
- Utfør en forhåndssjekk av produktet før bruk for å være sikker på at det er i funksjonsdyktig stand og fungerer som det skal.
- Slutt å bruke utstyr ved tvil om tilstanden garanterer sikker bruk, eller hvis utstyret er blitt brukt til å stoppe et fall. Ikke bruk det på nytt før det er bekreftet i orden av en kompetent person.
- Kontroller at forankringsenheten er kraftig nok og har en minimumsstyrke på 12 kN for metall og 18 kN for tekstil; forankringspunktet skal helst være plassert over brukers hode.
- Det anbefales å bruke D-ringen for rygginnfesting på selen ved tilkobling til den selvinntrekkende sikkerhetslinen. Men hvis dette av en eller annen grunn ikke er mulig, kan elementet for brystinnfesting også brukes.
- Når forankringsenheten skal brukes i et fallsikringsystem, er det avgjørende for sikkerheten at forankringsenheten eller forankringspunktet alltid plasseres og at arbeidet alltid utføres på en slik måte at både pendelbevegelsen og den potensielle fallhøyden minimeres. Hvis det er obligatorisk å plassere fallsikringsystemet høyere enn brukers posisjon, må produsenten skrive en instruks angående dette.
- Ved bruk i fallsikringsystemer er det avgjørende for sikkerheten å kontrollere det nødvendige frirommet under brukeren på arbeidsplassen før hver bruk, slik at det ved et fall ikke blir noen kollisjon med bakken eller andre hindringer i fallbanen. Den må være minst 4 meter under føttene til brukeren for dette produktet.
- Vær obs på farer som kan påvirke ytelsen eller føre til svikt i utstyret, slik som:
 - ekstreme temperaturer (under -15°C og over +50°C), UV-nedbryting,
 - aggressive omgivelsesbetingelser, for eksempel sand og grus, sement, varme overflater, åpne flammer, sveisesprut, gnister, elektrisk konduktivitet
 - kontakt med: skarpe kanter, skurende overflater, kjemikalier
- Hvis produktet utsettes for noe av det ovennevnte eller er skadet på noen måte, må du slutte å bruke det og ikke bruke det på nytt før det er blitt kontrollert av en kompetent person.
- Ved videresalg av produktet utenfor det opprinnelige bestemmelseslandet er det avgjørende for brukers sikkerhet at videreselgeren leverer anvisninger for bruk, vedlikehold, periodisk undersøkelse og reparasjon på det språket som benyttes i det nye brukslandet.

TILLEGGSINFORMASJON (BRUK OVER SKARP KANT)

- Det er mulig å bruke en horisontal selvinntrekkende sikkerhetsline over en kant av type A
- Det anbefales å unngå belastning av den selvinntrekkende sikkerhetslinen over kanter.
- Den selvinntrekkende sikkerhetslinen er også testet for horisontal bruk og et fall over en type A-kant er testet med vellykket resultat.
- Definisjon av kant type A: En stålkant med en radius på $r = 0,5$ mm og uten grat ble brukt til denne testen. Ut fra denne testen kan utstyret brukes over lignende kanter, for eksempel på valsede stålprofiler, trebjelker eller en kledd, avrundet

takbrystning. Vær imidlertid oppmerksom på følgende når utstyret brukes i et horisontalt eller diagonalt system og det foreligger fare for fall fra en høyde over en kant:

- Hvis risikovurderingen som utføres før arbeidet påbegynnes, viser at kanten er svært «skarp» og/eller «uten grat» (slik som ved en naken takbrystning, en rusten stålbejelke, eller en betongkant), må det gjennomføres relevante tiltak før arbeidet startes for å hindre et fall over kanten, eller det må monteres en kantbeskyttelse, eller produsenten må kontaktes.
- Forankringspunktet må plasseres i samme høyde som eller høyere enn kanten der et fall kan forekomme.
- Sørg for tilstrekkelig klaring på minst 4,5 meter under for å unngå kollisjon med de tilstøtende strukturene eller bakken ved et fall. Med en masse på 100 kg er klaringen stoppavstanden H pluss en ekstra avstand på 1 m.
- For å dempe et fall som avsluttes med en pendelbevegelse, må arbeidsområdet eller sidebevegelsene til begge sider av midtaksen begrenses til et maksimum på 1,50 m. I andre tilfeller må det ikke brukes noen individuelle forankringspunkter, men for eksempel forankringsenheter av type C eller type D i samsvar med EN 795.
- Den selvinntrekkende sikkerhetslinen kan også brukes sammen med forankringsenhet av type C.
- Slakket i forankringsenheten må tas med i beregningen for å bestemme klaringen som kreves under føttene på brukeren. For å oppnå dette må angivelsene i bruksanvisningen for forankringsenheten følges.
- Det må utvises varsomhet for å unngå kollisjon med eventuelle hindringer ved et eventuelt fall.
- Det anbefales at det i forbindelse med et eventuelt fall over kanten, må gjennomføres spesielle forhåndsplanlagte redningstiltak under ledelse av grundig opplært og kompetent personell.
- På selvinntrekkende sikkerhetslinen med støtdemper er lengden på støtdemperen i uttrukket stilling 115 cm.

MATERIALE

JSP referansennummer	Materiale i den inntrekkbare linen	Lengde
FAR0701	Polyestergjord 21 mm	2 m
FAR0705	Galvanisert ståltau 4,5 mm	5 m
FAR0706	Galvanisert ståltau 4,5 mm	10 m
FAR0707	Galvanisert ståltau 4,5 mm	15 m
FAR0712	Galvanisert ståltau 4,5 mm	20 m
FAR0720	Galvanisert ståltau 4,8 mm	5 m
FAR0721	Galvanisert ståltau 4,8 mm	10 m
FAR0730	Galvanisert ståltau 4,5 mm	20 m
FAR0731	Polyestergjord 21 mm	2 m

KOMPATIBILITET

I henhold til EN 363 må fallsikringssystemet bruke:

- Festelementer som oppfyller kravene i EN 362 for kobling til forankringspunktene og til selen.
- Et forankringspunkt som er i samsvar med EN 795.
- En sele som er i samsvar med EN361.

Bruksanvisningen for de enkelte komponentene må følges.

Sørg også for at selen har et festepunkt som er plassert riktig i forhold til SRL.

LEVETID

Produktets maksimale levetid er 10 år fra produksjonsdatoen. Levetiden avhenger i stor grad av bruksforholdene for produktet. Produktene må inspiseres minst en gang i året av en opplært og kompetent person.

Kontakt JSP Safety hvis du er i tvil om noe.

LAGRING OG TRANSPORT

Det personlige verneutstyret må transporteres i emballasje som beskytter mot fuktighet og mekanisk, kjemisk og termisk angrep. Lagres på et kjølig og tørt sted. Unngå lagring i fuktige og syreholdige omgivelser.

VEDLIKEHOLD

Hvis utstyret bare er lite skittent, tørker du av det med en bomullsklut eller en myk børste. Ikke bruk slipende materiale. For grundigere rengjøring vaskes utstyret ved en vanntemperatur mellom 25°C og 50°C med et nøytralt rengjøringsmiddel. Det må lufttørke og holdes på avstand fra åpen ild/flammer og andre varmekilder. Unngå direkte solskinn.

INSPEKSJON

KONTROLLER FØR BRUK

Brukere av JSP selvinntrekkende sikkerhetsline må utføre en forhåndskontroll før hver eneste bruk. If any damage or failures are observed, the Self Retractable Lifeline should be removed from service and replaced immediately or sent to an authorized repair centre for service or repair.

Hvis det oppdages noen skade eller feil, må den selvinntrekkende sikkerhetslinen tas ut av drift og straks erstattes eller sendes inn til et autorisert reparasjonssenter for service eller reparasjon.

DETALJERT REGISTRERT INSPEKSJON

Detaljerte registrerte inspeksjoner skal:

- Utføres av en opplært person med nødvendig kompetanse for å sikre at produktet er trygt og uskadet.
- Oppføres i registreringstabellen som finnes i denne bruksanvisningen.
- Utføres på regelmessig basis. Hyppighet for den detaljerte registrerte inspeksjonen skal:
 - Vurderes ved hjelp av risikovurdering ved å ta i betraktning lovgivning, utstyrstype, brukshyppighet og omgivelsesforhold som kan føre til raskere forringelse og fysisk skade
 - Utføres minst hver 12. måned uavhengig av bruk.

VEDLIKEHOLD

Ettersom det kreves sikkerhetskritiske kunnskaper under vedlikehold (demontering, remontering og vurdering av den selvinntrekkende livlinen) skal vedlikehold bare utføres av produsenten, eller en person eller organisasjon som er autorisert av produsenten.

I tillegg til den regelmessige inspeksjonen som er beskrevet ovenfor, så anbefaler vi at produktet vedlikeholdes hver år etter de tre første bruksårene. Produktet må brukes innenfor produktets begrensninger.

NB: Det er ikke mulig å utføre vedlikehold på JSP 2 meter selvinntrekkende sikkerhetsline. Dette produktet skal inspiseres i henhold til sjekklisten Kontroller før bruk.

INSPEKSJONSKORT

Denne bruksanvisningen og driftsveiledningen er en del av sikkerhetssystemet og alle brukere må ha grundig kjennskap til innholdet. Den må oppbevares på et trygt sted og være fritt tilgjengelig for alle brukere til enhver tid.

Når dette produktet er fjernet fra emballasjen, må tabellen på motsatt side fylles ut ved hjelp av opplysningene på produktetiketten. (Kontroller leseligheten til produktmerkingen).

Tabellen nedenfor skal brukes til oppføring av alle detaljerte registrerte inspeksjoner. Slike inspeksjoner skal gjennomføres med et intervall som vurderes ut fra risikovurdering, men minst hver 12. måned.

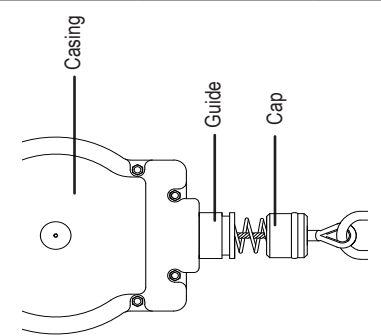
Produkt	Referansenummer	Batch-/serienummer	Innkjøpsdato	Dato for første gangs bruk	Utløpsdato
Blokkhus og forankringsøye	Hus med deksel og føring		Skader/brudd Sprekker Deformasjoner	Retningslinjer for inspeksjon	Kommentarer
	Alle festeanordninger				

Kontrollområde		Sjekk for		Retningslinjer for inspeksjon	Kommentarer
Blokkhus og forankringsøye	Forankringsøye		Tilgjengelighet	<p>Kontroller forankringsøyet for alle de opplistede punktene. Hvis avvik oppdages, merk av blokken og send den inn til service/reparasjon.</p>	
			Skader/brudd		
Karabinkrok	Status for belastningsindikator		Sprekker	<p>Ikke bruk blokken hvis belastningsindikatoren er RØD.</p> <p>Sjekk alle metallideler for deformasjoner og sprekker.</p>	
	Metallideler		Deformering		
	Funksjon		Sprekker		
Wiretauenhet	Hylse og kause		Åpning og låsing	<p>Kontroller at kroken fungerer som den skal. Lukkeren skal ikke åpnes uten å trykke på låsen.</p>	
	Wiretau		Sprekker		
			Deformering	<p>Kontroller endene inkludert hylsen og kausen. Kontroller festet av hylsen på wiren.</p>	
			Tap av gripefeste		
			Korrosjon	<p>Kontroller wiretauet for alle de opplistede punktene.</p>	
			Knekker		
			Frynser		
			Åpne fibre		
			Kutt		

Kontrollområde		Sjekk for		Retningslinjer for inspeksjon	Kommentarer
Funksjonsdyktighet og ytelse	Inntrekking og mekanisk funksjon		Wiren skal trekkes inn igjen på egen hånd.	<p>Trekk wiren så langt ut som det er mulig og la den trekkes inn igjen automatisk. Wiren skal automatisk trekkes helt inn.</p>	
	Låsing		Ved å holde i kroken og trekke hardt nedover.		
			Hold i kroken og trekk hardt nedover. Blokken skal låses.		

Inspeksjonsdato	Dato for neste inspeksjon	Navn/ Signatur på inspektør

AUTOMATISKT INDRAGBARA LIVLINOR

INSTRUKTIONER FÖR ANVÄNDNING, VÅRD OCH INSPEKTION

LÄS INSTRUKTIONERNA NOGA INNAN DU ANVÄNDER DE AUTOMATISKT INDRAGBARA LIVLINORNA.

Dessa automatiskt indragbara livlinor är utformade i syfte att minimera risken för/ge skydd mot fall från hög höjd. Men kom ihåg att ingen personlig skyddsutrustning kan ge fullständigt skydd och att du alltid måste vara försiktig när du utför riskfyllda aktiviteter.

I DENNA ANVÄNDARHANDBOK BESKRIVS FÖLJANDE JSP-PRODUKTER.

Kablar för automatiskt indragbara livlinor (FAR0705, FAR0706, FAR0707, FAR0712)
Fallblock med automatiskt indragbara livlinor (FAR0730)
Lätta automatiskt indragbara livlinor (FAR0701, FAR0731)
Indragbara livlinor för skarpa kanter (FAR0720, FAR0721)

VI REKOMMENDERAR ATT ANVÄNDAREN HAR TILLGÅNG TILL BRUKSANVISNINGEN, INSTALLATIONSdokUMENTATIONEN (I FÖREKOMMANDE FALL) OCH DOKUMENT RÖRANDE PERIODISKA INSPEKTIONER UNDER HELA PRODUKTENS LIVSLÄNGD.

En kopia av denna bruksanvisning och försäkran om överensstämmelse för produkten finns på documents.jsp-safety.com

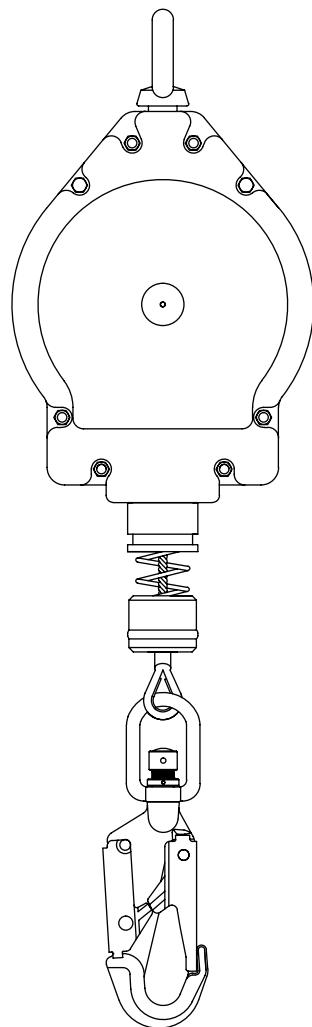

©2019-22 JSP Ltd | RFFZ-100-306_22-02 | JSP Safety GmbH
JSP Ltd, OX29 0TA, UK | Wiesenstraße 57, 40549 Düsseldorf, DE
www.jsp-safety.com | technical@jsp-safety.com | +44 1993 826051

www.jsp-safety.com

MÄRKNING

Etiketten på den automatiskt indragbara livlinan måste sitta på plats, vara intakt och läsbar när produkten används.

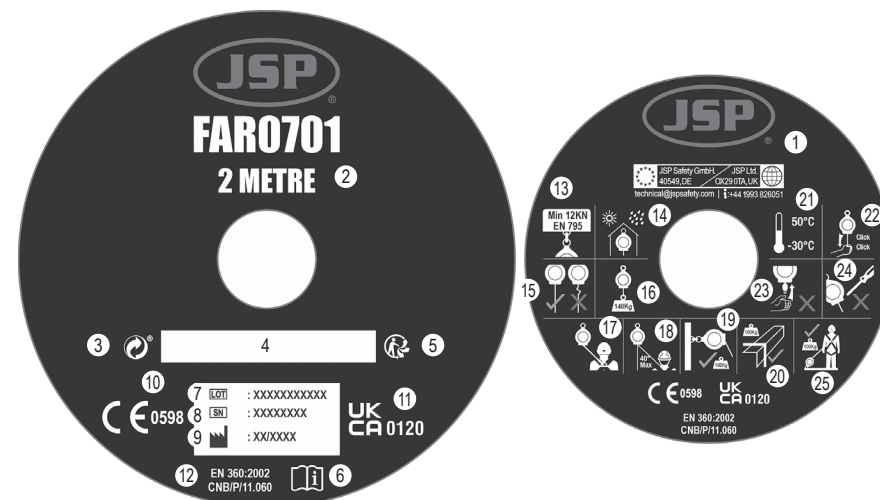

1. Tillverkarens logotyp och kontaktinformation
2. Maxlängd på kabeln/selen
3. "The Green Dot" / "Der Grüne Punkt"
4. Kommentarsfält
5. "The Triman"
6. Läs Användarhandboken
7. Partinummer
8. Serienummer
9. Tillverkningsdatum
10. Överensstämmelsemärkning enligt direktiv (EU) 2016/425
11. I samsvar med UK lovgivning SI 2018 No. 390.
12. Standardnummer/år
13. Brottlast
14. Förvaras svalt och torrt
15. Använd inte om den är skadad
16. Viktgräns för användare
17. Testad för skarpa kanter.<100kg
18. Vertikal användning
19. Vertikal användning till maximalt 40°
20. Använd vid fallfaktor 2. <100kg
21. Temperaturgränser
22. Test före användning
23. Använd inte om den automatiska indragningen inte fungerar
24. Öppna inte
25. Horisontell användning. <100kg

BESKRIVNING

Den automatiskt indragbara livlinan klassificeras som personlig skyddsutrustning (PPE) i Europaparlamentets och rådets förordning (EU) 2016/425 om personlig skyddsutrustning och har visats uppfylla villkoren i denna förordning genom den harmoniserade europeiska standarden: EN 360:2002

EN 1496:2006 klass B (för höjning eller sänkning) för den automatiskt indragbara livlinan med indragsfunktion (vinsch)

VG11 RFU # 11.060 för den automatiskt indragbara livlinan för skarpa kanter och för den lätta automatiskt indragbara livlinan.

Certifieringsorgan: SATRA Technology Europe Ltd, Bracetown Business Park, Clonee, Dublin D15 YN2P Irland (Anmält organ 2777)

Organ för pågående bedömning: SGS Fimko Oy, Takomotie 8, FI-00380 Helsinki, Finland (Anmält organ 0598)

ANVÄNDNING OCH BEGRÄNSNING

ANVÄNDNING

Följ Steg 1 och Steg 2 för att använda denna utrustning.

1: Koppla lekaren som sitter högst upp på den automatiskt indragbara livlinan till en lämplig förankringspunkt ovanför användarens huvud genom att använda kopplingsanordningar i enlighet med EN 362 och se till att kopplingsanordningen är låst. Den lätta automatiskt indragbara livlinan kan även användas i horisontellt läge och förankras i fothöjd (inte lägre) där det finns en lämplig förankringspunkt. Automatiska indragbara livlinor från Sharp EDGE-utbudet (i överensstämmelse med VG 11-testet) kan också användas i horisontellt läge. NÄR DET ÄR MÖJLIGT SKA FÖRANKRINGSPUNKTER OVANFÖR ANVÄNDARENS HUVUD PRIORITERAS.

2: Fäst utrustningens svivelkrok på fästeanordningen i helkroppsselen och kontrollera att den är låst. Du är nu skyddad och kan gå omkring i normal promenadtakt. Vid ett fall läser sig den automatiskt indragbara livlinan och minimerar fallkraften.

För lätta automatiska indragbara livlinor, följ Steg 1 och Steg 2 om du vill använda utrustningen som en enkel eller dubbel sele.

1: Koppla lekaren på den lätta automatiskt indragbara livlinan till ryggdelen på helkroppsselen med hjälp av den separata kopplingsanordningen med D-ring och se till att kopplingsanordningen är låst.

2: Koppla nu karbinhaken/ställningskroken på änden av enheten till konstruktionen och kontrollera att den är låst. Du är nu skyddad och kan gå omkring i normal promenadtakt. Vid ett fall läser sig den automatiskt indragbara livlinan och minimerar fallkraften.

För den automatiskt indragbara livlinan, följ följande procedur:

1: Montera rätt fäste på tripoden med hjälp av två låsstift som levereras med fästet.

2: Montera den automatiskt indragbara livlinan på fästet genom att

sätta dit den automatiskt indragbara livlinans trissa i fördjupningen på fästet.

3: Sätt nu in låsstiftet i hylsan på fästet och dra åt hårt.

4: Rulla ut kabeln och dra den genom trissan på tripoden och koppla den till D-ringen som sitter på ryggen på användarens sele.

Se till att den person som lyfter och den person som lyfts alltid kan kommunicera med varandra under räddningsaktionen. Lyft-/sänkingsfunktionen är endast till för räddningsaktioner och inte för att lyfta/sänka last. Lyftenshetens maxlast är 140 kg.

INDRAGSLÄGE

Dra ut stiftet och tryck ner handtaget för att byta läge till Indragsläge.

RÄDDNINGSLÄGE

Efter ett fall där personen fortfarande sitter fast i indragsläget, dra ut stiftet och låt handtaget röra sig utåt för att aktivera Indragsfunktionen. Enheten kommer med en extra handstyrd sänkingsfunktion som är tänkt att sänka ner en person på ett avstånd på max. 2 meter. Obs! Kontrollera spolen så att det gröna bandet kommer ut helt och hållet, men om det inte gör det, rotera handtaget och försök dra uppåt tills det gröna bandet har kommit ut helt och hållet. Personen som ska räddas kan nu hissas upp och sänkas ner.

BEGRÄNSNINGAR

- Använd inte utrustningen om du har en fysisk åkomma som skulle kunna påverka din säkerhet i både normala situationer och akutsituationer.
- Utrustningen får endast användas av en person som är utbildad och har kompetens för att använda den på ett säkert sätt.
- Det måste finnas en räddningsplan för hantering av alla eventuella akutsituationer som kan uppstå under arbetet.
- Ändra ingenting och lägg inte till något till utrustningen utan att först få tillverkarens skriftliga godkännande.
- Utrustningen får inte användas utanför dess begränsningar eller i något annat syfte än det avsedda.
- Produkten ska vara användarens personliga tillhörighet.
- Se till att alla delar i utrustningen fungerar ihop med varandra om de sätts samman till ett system.
- Det är viktigt att kontrollera före användning att det inte kan uppstå farliga situationer på grund av att utrustningen används i kombination med andra delar, och säkerhetsfunktionen hos en av delarna då påverkas av eller stör säkerhetsfunktionen hos en annan del.
- Kontrollera produkten före användning för att se till att den är i användbart skick och fungerar korrekt.
- Använd inte utrustningen om det finns tveksamheter kring hur säker den är att använda eller om den redan har använts vid ett fall. Använd inte utrustningen igen förrän den har godkänts av en person med kompetens att avgöra skicket på den.
- Kontrollera att förankringsenheten är tillräckligt stark och har en minimistyrka på 12 kN för metall och 18 kN för textil. Förankringspunkten ska helst vara placerad ovanför användarens huvud.
- Vi rekommenderar att D-ringen på selens rygg används för koppling till den automatiskt indragbara livlinan. Men om det av någon anledning inte är möjligt kan fästeanordningen på bröstet också användas.
- Om syftet är att utrustningen ska användas i ett fallskyddssystem är det mycket viktigt med tanke på säkerheten att förankringsenheten eller förankringspunkten alltid placeras, och att arbetet alltid utförs, på ett sådant sätt att pendelförelsen och det potentiella fallavståndet minskas. När fallskyddssystemet måste placeras ovanför användarens position, ska tillverkaren ange detta.
- När utrustningen är tänkt att användas i ett fallskyddssystem är det mycket viktigt med tanke på säkerheten att före varje användning se till att det finns tillräckligt med utrymme vid arbetsplatsen under användaren. Skulle ett fall ske blir det då ingen kollision med marken eller andra hinder som kan finnas i fallvägen. För denna produkt ska det vara minst 4 meter under fötterna på användaren.
- Tänk på risker som kan påverka funktionen eller göra att utrustningen inte fungerar som den ska, till exempel:
 - extrema temperaturer (under -15 °C och över +50 °C), nedbrytning p.g.a. UV-ljus,
 - aggressiva miljöförhållanden som sand och grus, cement, varma ytor, öppna lågor, svetsstänk, gnistor, elektrisk konduktivitet
 - kontakt med: skarpa kanter, avslipande ytor, kemikalier
- Sluta genast använda produkten om den utsätts för något av ovanstående eller om den är skadad på något sätt. Använd den inte igen förrän den har kontrollerats av en person med rätt kompetens.
- Om produkten säljs vidare utanför originallandet är det väsentligt för användarsäkerheten att säljaren tillhandahåller användarinstruktioner, underhållsinstruktioner, instruktioner för periodisk besiktning och reparationsinstruktioner på det språk som talas i landet där produkten ska användas.

YTTERLIGARE INFORMATION (ANVÄNDNING VID SKARPA KANTER)

- Det är möjligt att använda en horisontell automatiskt indragbar livlina över en kant av typ A
- Vi rekommenderar att man undviker att belasta den automatiskt indragbara livlinan över kanter.
- Den automatiskt indragbara livlinan har testats även för horisontell användning och ett fall över en kant av typ A har testats med gott resultat.
- Definition av en kant av typ A: En stälkant med en radie på $r = 0,5$ mm utan kvistar användes för testet. I och med testet kan utrustningen användas över liknande kanter som till exempel kan hittas vid rullande stålprofiler, vid träbalkar eller vid en klädd, rundad takparapet. Men följande måste beaktas när utrustningen används horisontellt eller tvärgående och det finns risk för ett fall från hög höjd över en kant:

- Om riskbedömningen som utförs innan arbetet inleds visar att kanten är mycket "vass" och/eller "utan kvistar" (som vid en oklädd takparapet, en rostig stål balk eller en betongkant), ska lämpliga åtgärder vidtas innan arbetet inleds för att förhindra ett fall över kanten. Man kan också montera ett kantskydd innan arbetet inleds, alternativt ska tillverkaren kontaktas.
- Förankringspunkten ska endast placeras på samma höjd som den kant vid vilken ett fall kan ske eller ovanför kanten.
- Se till att det finns tillräckligt med utrymme nedanför, minst 4,5 meter, för att på så sätt undvika kollision med närliggande konstruktioner eller marken om ett fall skulle ske. Med vikten 100 kg är frigången stoppsträcka H plus den extra sträckan 1 m.
- För att dämpa ett fall som slutar i en pendelrörelse ska arbetsområdet eller laterala rörelser på båda sidor om centeraxeln begränsas till max. 1,50 m. I annat fall ska inga individuella förankringspunkter utan till exempel förankringsenheter av typ C eller typ D i enlighet med EN 795 användas.
- Den automatiskt indragbara livlinan kan även användas med en förankringsenhet av typ C.
- Böjningen på förankringsenheten ska tas med i beräkningen vid bedömning av hur mycket utrymme som behövs nedanför användarens fötter. För att göra det ska anvisningarna som beskrivs i bruksanvisningen för förankringsenheten följas.
- Försiktighet måste iaktas för att undvika kollision med eventuellt hinder om ett fall skulle ske.
- Vi rekommenderar, i händelse av ett fall över en kant, att speciella, förberedda räddningsåtgärder vidtas under ledning av en utbildad person med rätt kompetens.
- För de automatiskt indragbara livlinorna med stötdämpare är längden på stötdämparen när den är utlöst 115 cm.

MATERIAL

JSP-referens	Den indragningsbara selens material	Längd
FAR0701	Polyesterrem 21 mm	2 m
FAR0705	galvaniserad stålvtajer 4,5 mm	5 m
FAR0706	galvaniserad stålvtajer 4,5 mm	10 m
FAR0707	galvaniserad stålvtajer 4,5 mm	15 m
FAR0712	galvaniserad stålvtajer 4,5 mm	20 m
FAR0720	galvaniserad stålvtajer 4,8 mm	5 m
FAR0721	galvaniserad stålvtajer 4,8 mm	10 m
FAR0730	galvaniserad stålvtajer 4,5 mm	20 m
FAR0731	Polyesterrem 21 mm	2 m

KOMPATIBILITET

I överensstämmelse med EN 363 måste fallskyddssystemet använda:

- Kopplingsanordningar i överensstämmelse med EN 362 för koppling till förankringspunkterna och selen.
- En förankringspunkt i överensstämmelse med EN 795.
- En sele i överensstämmelse med EN361.

Anvisningarna för de individuella komponenterna ska följas.

Se även till att selen har en kopplingspunkt som sitter lämpligt i relation till den automatiska indragningsbara livlinan.

LIVSLÄNGD

Den maximala livslängden på produkterna är 10 år från tillverkningsdatumet. Livslängden beror till stor del på under vilka förhållanden produkten används. Produkterna måste kontrolleras minst en gång per år av en utbildad person med rätt kompetens. Kontakta JSP Safety om det föreligger några tveksamheter.

FÖRVARING OCH TRANSPORT

Den personliga skyddsutrustningen måste transporteras i ett paket som skyddar mot fukt och mekaniska, kemiska och värmerelaterade angrepp. Förvaras svalt och torrt. Undvik förvaring i fuktiga och sura miljöer.

UNDERHÅLL

Vid lättare nedsmutsning, rengör utrustningen med en bomullstrasa eller mjuk borste. Använd inte ett skrovligt material. För intensivare rengöring, skölj i vatten som har en temperatur på mellan 25°C och 50°C och använd ett neutralt rengöringsmedel. Låt självtorka och förvara utom räckhåll för öppna lågor eller andra värmekällor. Undvik direkt solljus.

INSPEKTION

KONTROLL FÖRE ANVÄNDNING

Användare av JSP:s automatiskt indragbara livlina måste genomföra en kontroll före varje enskild användning. If any damage or failures are observed, the Self Retractable Lifeline should be removed from service and replaced immediately or sent to an authorized repair centre for service or repair.

Om några skador eller defekter upptäcks ska den automatiskt indragbara livlinan tas ur bruk och bytas ut omedelbart. Den bör även skickas till ett auktoriserat reparationscenter för service eller reparation.

DETALJERAD, REGISTRERAD INSPEKTION

Detaljerade, registrerade inspektioner ska:

- utföras av en utbildad person med rätt kompetens, för att försäkra att produkten är säker och i bra skick.
- Registreras i registreringstabellen som finns i denna användarhandbok.
- Utföras regelbundet. Antalet detaljerade, registrerade inspektioner ska:
 - Bedömas utifrån en riskbedömning som tar i beaktande gällande lagstiftning, utrustningstyp, hur ofta utrustningen används och miljöförhållanden. Olika miljöförhållanden kan nämligen göra att utrustningen försämrats snabbare eller får fysiska skador.
 - Genomförs minst var 12:e månad, oavsett användning.

SERVICE

Eftersom kritiskt kunnande behövs vid service (för att bedöma, demontera och sätta ihop den automatiskt indragbara livlinan igen) får service endast utföras av tillverkaren eller en person eller organisation som tillverkaren har godkänt.

Förutom de regelbundna inspektioner som beskrivs ovan, rekommenderar vi att man utför service på produkten varje år efter de tre första årens användning. Produkten måste användas inom sina begränsningar.

Obs! Det går inte att utföra service på JSP:s automatiskt indragbara 2-meterslina. Denna produkt bör inspekteras enligt checklistan före varje användning och årligen.

INSPEKTIONSKORT

Denna bruksanvisning är en del av säkerhetssystemet och alla användare ska vara helt införstådda med innehållet. Den ska förvaras på ett säkert ställe och finnas tillgänglig för alla användare hela tiden.

När produkten packas upp ur sin förpackning ska tabellen som finns på sidan mitt emot fyllas i. Informationen finns på produktens etikett. (Kontrollera läsbarheten av produktmärkingen).

Tabellen nedan ska användas för att registrera alla detaljerade, registrerade inspektioner som har genomförts i intervaller som bedömts utifrån en riskbedömning, men minst var 12:e månad.

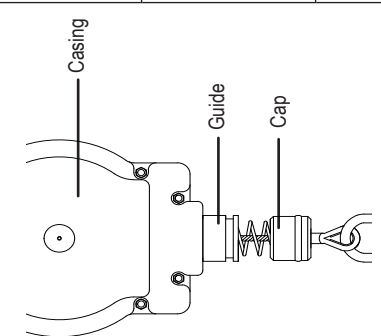
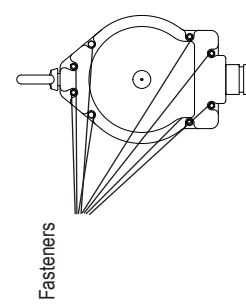
Produkt	Referens	Parti-/Serienummer	Inköpsdatum	Datum för första användningen	Utgångsdatum
Fallskyddsblock och förankringsögla	Fallblock med hylsa och lina		Skador/brott	Kontrollera alla svetsade delar, fallblock, hylsa, lina etc. om de har några sprickor, skador, brott, deformationer etc.	Kontrollera att alla 8 fästen är på plats och ordentligt åtdragna. Om en avvikelse upptäcks, markera blocket och beställ service/reparation
			Sprickor		
	Alla fästen		Tillgänglighet	Hur åtdragna är skruvarna	
Anmärkingar					

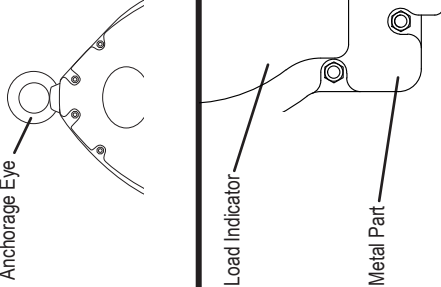
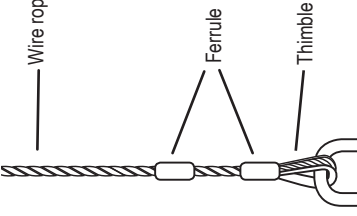
Kontrollområde		Kontrollera		Riktlinjer för inspektion	Anmärkningar
Fallskyddsblock och förankringsögla	Förankringsögla		Tillgänglighet	<p>Kontrollera förankringsöglan på alla punkter som listas. Om en avvikelse hittas, markera blocket och beställ service/ reparation . .</p> <p>Använd inte blocket om belastningsindikatorn är RÖD.</p> <p>Kontrollera att inga metalldelar har deformationer eller sprickor</p> <p>Kontrollera att karbinhaken fungerar. Haken ska inte öppnas utan att man trycker på låset.</p>	
	Status för lastindikatorn		Röd eller grön		
Metalldelar	Deformering				
Funktion	Sprickor				
Karbinhake	Öppning och låsning				
Vajerkonstruktion	Metallring och hylsa		Sprickor	<p>Kontrollera ändarna, inklusive metallringen och hylsan.</p> <p>Se till att metallringen sitter ordentligt på vjären.</p>	
	Vajer		Deformering Dåligt fäste Korrosion Kinks Knutar Fransar Öppna trådar		

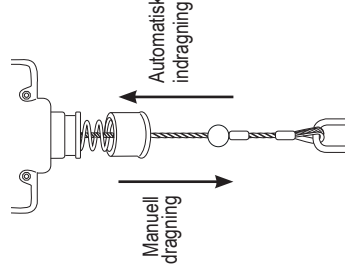
Kontrollområde		Kontrollera		Riktlinjer för inspektion	Anmärkningar
Funktion och prestanda	Indragning och mekanisk funktion		Vajern måste dra in sig automatiskt.	<p>Dra vjären så långt ut det går och låt den dra sig tillbaka av sig själv. Vajern ska automatiskt dra sig tillbaka helt och hållet.</p>	
	Låsning		Genom att hålla i haken och dra den hårt nedåt.		

Datum för inspektionen	Datum för nästa inspektion	Kontrollantens namn/ Signatur



SELF RETRACTING LIFELINES

KÄYTTÖOHJEET, HOITO JA TARKASTUS

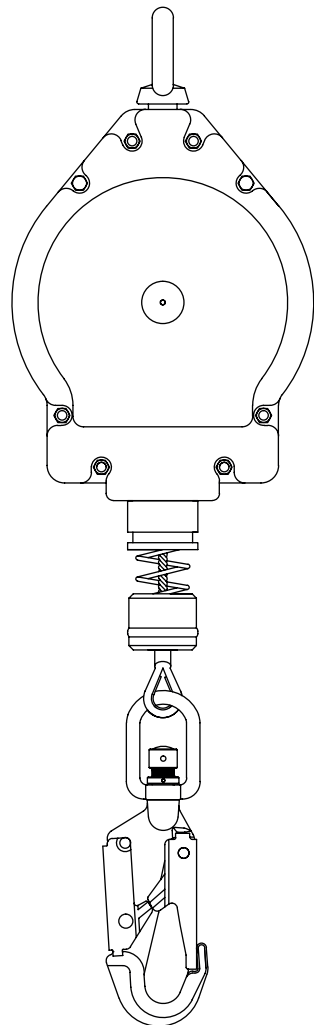

LUE TÄMÄ KÄYTTÖOHJEET ENNEN TÄMÄN TUOTTEEN KÄYTTÖÄ.

Nämä itsensä sisäänvedettävät elinikäiset linjat on suunniteltu minimoimaan vaara, että / suojataan korkeudesta putoamisen vaara. Muista kuitenkin aina, että mikään henkilönsuojain ei voi tarjota täydellistä suojaa, ja aina on noudatettava varovaisuutta riskiin liittyvässä toiminnassa.

TÄMÄ KÄYTTÖOHJEKIRJA KATTAAS SEURAAVAT JSP-TUOTTEET:

Lankojen itsepsäytyslinjat (FAR0705, FAR0706, FAR0707, FAR0712)
Syksyn pysäyttäminen ja nouto Itsepalautuvat elinikäiset (FAR0730)
Mikro-itsestään vetävät elinikä (FAR0701, FAR0731)
Terävät reunat (FAR0720, FAR0721)

SÄILYTÄ KÄYTTÖOHJEET, KIINNITYKSEEN LIITTYVÄ DOKUMENTAATIO (JOS OLEMASSA) JA MÄÄRÄAIKAISTARKASTUSTEN ASIAKIRJAT TUOTTEEN KOKO KÄYTTÖÄN AJAN.

Jäljennös tästä oppaasta ja tuotteen atimustenmukaisuusvakuutuksesta löytyy osoitteesta documents.jspafety.com

©2019-22 JSP Ltd | RFFZ-100-306_22-02 | JSP Safety GmbH
JSP Ltd, OX29 0TA, UK | Wiesenstraße 57, 40549 Düsseldorf, DE
www.jspafety.com | technical@jspafety.com | +44 1993 826051

www.jspafety.com

MERKINNÄT

Vaakasuoraan elinkaaren päällysmarkintä, jonka on oltava paikallaan, ehjä ja luettavissa vaakasuoran elinkaaren ollessa käytössä.

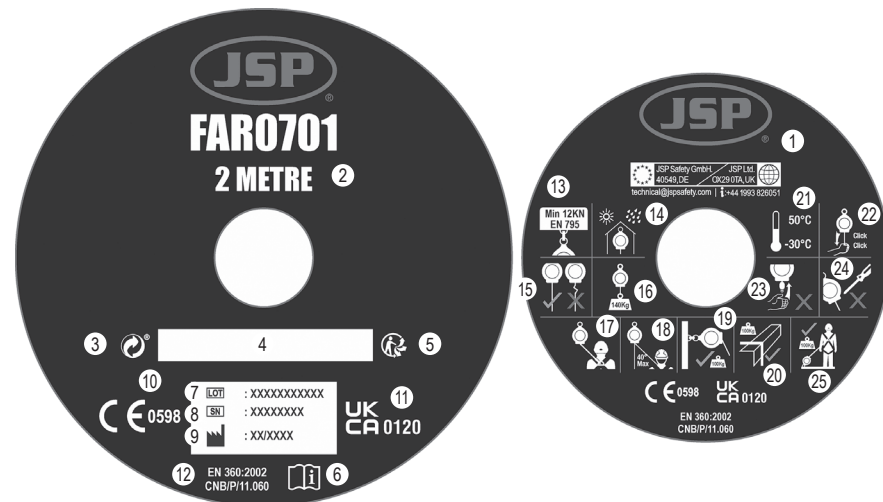

1. Valmistajan logo ja yhteystiedot
2. Langan / kaulan enimmäispituus
3. "The Green Dot" / "Der Grüne Punkt"
4. Vapaa kirjoitustila
5. "Triman"
6. Lue käyttöohjeet
7. Eränumero
8. Sarjanumero
9. Valmistuspäivämäärä
10. Vaatimustenmukaisuusmerkintä Asetus (EU) 2016/425
11. Noudattaa UK lainsäädäntöä SI 2018 No. 390.
12. Vakionumero / vuosi
13. Ankkuripisteen kuormitusta
14. Säilytä viileässä ja kuivassa paikassa
15. Älä käytä, jos se on vaurioitunut
16. Käyttäjän painoraja
17. Terävä reuna testattu. <100kg
18. Vertikaalinen käyttö
19. Pystysuora käyttö 40 °: n rajoissa
20. Käyttö syksyllä 2. <100kg
21. Lämpötilan rajat
22. Testaa ennen käyttöä
23. Älä käytä, jos itsestään vetäytyminen ei ole mahdollista
24. Älä avaa
25. Vaakasuora käyttö. <100kg

KUVAUS

Eurooppalainen PPE-asetus (EU) 2016/425 luokittelee itsensä sisäänvedettävän elämänvarren henkilökohtaiseksi suojarustukseksi, ja sen on osoitettu noudattavan tätä asetusta yhdenmukaistetun eurooppalaisen standardin avulla: EN 360: 2002

EN 1496: 2006 luokka B (nosto- tai laskutoiminto) itsestään vedettävän pelastuslinjan kanssa noutotoiminnolla (vinssi)
VG11 RFU # 11.060 Sharp Edge SRL: lle ja Micro SRL: lle

Sertifiointielin: SATRA Technology Europe Ltd, Bracetown-yrittyspuisto, Clonee, Dublin D15 YN2P Ireland (ilmoitettu laitos 2777)

Jatkuva arviointilaitos: SGS Fimko Oy, Takomotie 8, FI-00380 Helsinki, Finland (Ilmoitettu laitos 0598)

SOVELTAMINEN JA RAJOITUKSET

HAKEMUS

Käytä tätä laitetta noudattamalla vaiheita 1 ja 2.

1. Kytke kääntyvä silmä itsestään vedettävän Lifeline -laitteen yläosaan sopivaan kiinnityspisteeseen, joka sijaitsee käyttäjän pään yläpuolella käyttäen liittimiä standardin EN 362 mukaisesti ja varmista, että liitin on lukittu. Micro SRL: tä voidaan käyttää myös vaakasuunnassa ja ankkuroida jalkatasolle (ei alempaan), jos sopiva kiinnitys on olemassa. Sharp EDGE -alueelta (VG 11-testausvaatimukset täyttävät) SRL: ille niitä voidaan käyttää myös vaakasuunnassa. **TÄMÄN MAHDOLLISUUDEN EDELLYTYKSET ON SAATTAA ANCHORPOSTIIN (T), JOTKA KÄYTÖSSÄ.**

2. Kytke nyt laitteen kääntöhamppu koko vartalohihnan kiinnityselementtiin ja varmista, että se on lukittu. Olet nyt turvallinen liikkumaan normaalilla kävelynopeudella. Jos putoaa, Self Retracting Lifeline lukitsee ja minimoi myös törmäysvoimat käyttäjän keholle.

Noudata mikro-SRL: tä varten vaiheita 1 ja 2, kun haluat käyttää tätä laitetta yhden tai kaksinkertaisen kaulanauhana.

1. Kytke micro SRL: n kääntyvä silmä koko kehon valjaiden selkänojaan erillisen D-rengasliittimen avulla ja varmista, että liitin on lukittu.

2. Kytke nyt kiinnittimen / telineen koukku laitteen päätteeseen rakenteeseen ja varmista, että se on lukittu. Olet nyt turvallinen liikkumaan normaalilla kävelynopeudella. Jos putoaa, Self Retracting Lifeline lukitsee ja minimoi myös törmäysvoimat käyttäjän keholle.

Noudata SRL: tä noudattaen seuraavaa menettelyä:

1. Asenna kolmijalkaan sopiva kiinnike kahden kiinnitystapin avulla.

2. Kiinnitä SRL kiinnikkeeseen asettamalla SRL: n ohjattu hihnapyörä kiinnikkeessä olevaan syvennykseen.

3. Aseta lukitusnasta nyt kiinnikkeen holkkiin ja kiristä kokonaan.

4. Kiinnitä johto ulos ja ohjaa se kolmijalan hihnapyörän läpi ja liitä käyttäjän valjaiden D-Ringiin.

Varmista, että nostimen ja nostimen välinen yhteys voidaan ylläpitää aina pelastusprosessin aikana. Nosto- ja laskutoiminto on tarkoitettu pelkästään pelastustarkoituksiin eikä kuormien nostamiseen / laskemiseen. Nostolaitteen suurin sallittu kuormitus on 140 kg.

RETRACTABLE MODE

Vedä työntötappi ulos ja paina kahva alas vaihtaaksesi tilan sisäänvedettävään tilaan.

RESCUE MODE

Kun kaatuminen on tapahtunut, kun se on kiinnitetty sisäänvedettävään, vedä nasta ulos ja anna kädensijan siirtyä ulos, jotta aktiivointitoiminto aktivoituu. Laitteessa on lisäksi käsikäyttöinen laskutoiminto, joka on tarkoitettu henkilön laskemiseen 2 metrin etäisyydellä. Huomautus: Tarkista akseli varmistaaksesi, että vihreä nauha tulee ulos kokonaan. Jos näin ei ole, käännä kahvaa ja yritä vetää kahvaa ylöspäin, kunnes vihreä nauha tulee ulos.

RAJOITUKSET

- Älä käytä, jos sinulla on jokin sairaus, joka voi vaikuttaa turvallisuuteen sekä normaalissa että hätätilanteessa.
- Laitetta saa käyttää vain henkilö, joka on koulutettu ja pätevä turvalliseen käyttöön.
- Pelastussuunnitelman on oltava käytössä, jotta voidaan käsitellä mahdollisia hätätilanteita, jotka voivat syntyä työn aikana.
- Älä tee laitteeseen mitään muutoksia tai lisäyksiä ilman valmistajan kirjallista suostumusta.
- Laitetta ei saa käyttää sen rajoitusten ulkopuolella tai muuhun tarkoitukseen kuin siihen, johon se on tarkoitettu.
- Tuotteen tulee olla käyttäjän omaisuutta.
- Varmista laitteiden yhteensopivuus järjestelmään koottuina.
- Ennen käyttöä on tärkeää tarkistaa mahdolliset vaarat, joita saattaa aiheutua laitteiden yhdistelmästä, joissa yhden tuotteen turvallinen toiminta vaikuttaa toisen käyttäjän turvalliseen toimintaan tai häiritsee sitä.
- Suorita tuotteen esikäsitely, jotta varmistetaan, että tuote on kunnossa ja toimii oikein ennen kuin se on käytetty.
- Vedä pois käytöstä laitteita, joissa on epäilyksiä sen turvallisuudesta käytöstä tai jos sitä on käytetty pidättää syksyn. Älä käytä uudelleen, ennen kuin toimivaltainen henkilö on vahvistanut sen.
- Varmista, että ankkurointilaitte on tarpeeksi vahva ja vähintään 12 kN: n vahvuus metallille ja 18 kN: lle tekstiilille ja kiinnityspiste sijaitsee edullisesti käyttäjän pään yläpuolella.
- On suositeltavaa käyttää johtosarjan selkäliitintä D-Ring liitettäväksi itsensä sisäänvedettävään elämään. Kuitenkin, jos se ei ole jostain syystä mahdollista, voidaan käyttää myös rintakehän kiinnityselementtiä.
- Kun se on tarkoitettu käytettäväksi kaatumisestöjärjestelmissä, on turvallisuuden kannalta olennaista, että ankkurointilaitte tai ankkuripiste on turvallinen on aina sijoitettava ja työ suoritettava siten, että heiluri ja mahdollinen pudotusetäisyys. Kun kaatumisestöjärjestelmä on sijoitettava käyttäjän sijainnin yläpuolelle, valmistaja ilmoitettava asiasta.
- Kun se on tarkoitettu käytettäväksi kaatumisenestöjärjestelmissä, turvallisuuden kannalta on välttämätöntä tarkistaa vapaan tilan tarve käyttäjää työpaikalla ennen jokaista käyttökertaa, niin että syksyllä ei tule törmäystä maahan tai muuhun este syksyllä. Sen pitäisi olla min. 4 metriä käyttäjän jalkojen alapuolella tämän tuotteen kanssa.
- Huomaa vaarat, jotka voivat vaikuttaa laitteen toimintaan tai aiheuttaa vikoja, kuten:
 - äärimmäiset lämpötilat (alle -15 ° C) ° ja yli +50°C)
 - aggressiiviset ympäristöolosuhteet, kuten hiekka ja hiekka, sementti, kuumat pinnat, avotuli, hitsaus roiskeet, kipinät, sähköjohtavuus
 - kosketus: terävät reunat, hiomapinnat, kemikaalit
- Pysäytä välittömästi tuotteen käyttö, jos se on altistunut jollekin edellä mainitusta tai se on vahingoittunut, kunnes se on ollut toimivaltainen henkilö.
- Mikäli tuote jälleenmyydään alkuperäisen kohdemaan ulkopuolisessa maassa olevalle käyttäjälle, jälleenmyyjän on käyttäjän turvallisuuden varmistamiseksi toimitettava ostajalle kaikki käyttöä, huoltoa, määräaikaistarkastusta ja korjauksia koskevat ohjeet kyseisen kohdemaan kielellä.

LISÄTIETOJA (SHARP EDGE -KÄYTTÖ)

- On mahdollista käyttää vaakasuoraa itsensä sisäänvedettävää Lifelineä reunatyypin A yli
- On suositeltavaa välttää Self Retracting Lifeline -laitteen lataaminen reunojen yli.
- Itsestään vetävä Lifeline testattiin myös horisontaaliseen käyttöön, ja tyypin A reunan pudotus on onnistunut testattu.
- Tyypin A -reunan määräytyminen: Testissä käytettiin teräsreunaa, jonka säde oli r = 0,5 mm ja ilman poroja. Tästä johtuen testissä, laitetta voidaan käyttää samankaltaisten reunojen yli, kuten esim. valssatut teräsprofiilit, puupalkit tai päällystetyssä, pyörityssä kattoparistossa. Seuraavassa on kuitenkin otettava huomioon, kun laitetta käytetään vaakasuorassa tai poikittaissuuntaus ja riski, että putoaminen reunasta yli reunan on olemassa:

- Jos ennen työn aloittamista tehty riskinarviointi osoittaa, että reuna on hyvin "leikkaava" ja / tai "vapaa" (esim. silloin, kun kattoparistetta ei ole käytetty, ruosteinen teräspalkki tai betonireuna), on toteutettava \ t ennen töiden aloittamista, jotta estetään putoaminen reunan yli tai reunansuojaus ennen työn aloittamista valmistajan on otettava yhteyttä.
- Kiinnityspisteen tulisi sijaita vain samalla korkeudella kuin reuna, jossa kaatuminen voi tapahtua, tai reunan yläpuolelle.
- Jätä riittävä etäisyys vähintään 4,5 metriä alle, jotta vältetään törmäys viereisten rakenteiden kanssa syöksyllä. 100 kg:n painolla turvaetäisyys on pysäytysetäisyys H plus 1 lisämetri.
- Heilahdella heiluriliikkeeseen päättävää pudotusta, työaluetta tai sivuttaisia liikkeitä molempiin puoliin keskiakselin on oltava enintään 1,50 m. Muissa tapauksissa yksittäisiä kiinnityspisteitä ei ole, mutta esim. Tyyppi C tai on käytettävä standardin EN 795 mukaisia D-tyypin ankkurilaitteita.
- Itse sisäänvedettävää Lifelineä voidaan käyttää myös tyyppin C ankkurilaitteen kanssa.
- Ankkurilaitteen taipuma on otettava huomioon, kun määritetään jalkojen alapuolelle vaadittava välitys käyttäjälle. Tätä varten on otettava huomioon ankkurointilaitteen käyttöohjeissa mainitut merkinnät.
- On syytä olla varovainen, jotta vältetään törmäykset putoamisen yhteydessä.
- On suositeltavaa, että jos reuna jää yli, on toteutettava erityisiä ennalta suunniteltuja pelastustoimenpiteitä hyvin koulutetun ja pätevän henkilöstön ohjaaminen.
- Itsestään vedettävien elinaikojen osalta, joissa on iskunvaimennin, asennettavan iskunvaimentimen pituus on 115 cm.

MATERIAALI

JSP-viite	Sisäänvedettävän kaulanauhan materiaali	Pituus
FAR0701	Polyesteri-vyö 21 mm	2 m
FAR0705	sinkitty teräslanka 4,5 mm	5 m
FAR0706	sinkitty teräslanka 4,5 mm	10 m
FAR0707	sinkitty teräslanka 4,5 mm	15 m
FAR0712	sinkitty teräslanka 4,5 mm	20 m
FAR0720	sinkitty teräslanka 4,8 mm	5 m
FAR0721	sinkitty teräslanka 4,8 mm	10 m
FAR0730	sinkitty teräslanka 4,5 mm	20 m
FAR0731	Polyesteri-vyö 21 mm	2 m

YHTEENSOPIVUUS

EN 363 -standardin mukaisesti kaatumisenestojärjestelmän on käytettävä:

- EN 362: n mukaiset liittimet kiinnityspisteisiin ja valjaisiin.
- EN 795: n mukainen ankkuripiste.
- EN 361: n mukaiset valjaat.

Yksittäisten komponenttien käyttöohjeita on noudatettava. Varmista myös, että valjaissa on kiinnityspiste, joka sijaitsee asianmukaisesti SRL: n suhteen.

ELINIKÄ

Tuotteen käyttöikä on 10 vuotta valmistuspäivästä. Elinikä riippuu suuresti tuotteen käyttöolosuhteista. Koulutetun ja pätevän henkilön on tarkastettava tuotteet vähintään kerran vuodessa.

Jos sinulla on epäilyksiä, ota yhteyttä JSP Safetyiin.

VARASTOINTI JA KULJETUS

Henkilökohtaiset suojaruusteet on kuljetettava pakkauksessa, joka suojaa kosteudelta, mekaaniselta, kemialliselta ja lämpökohtaiselta hyökkäykseltä. Säilytä viileässä ja kuivassa paikassa. Vältä kosteutta ja happamista ympäristöä.

YLLÄPITO

Jos lika on vähäinen, pyyhi laite puuvillakankaalla tai pehmeällä harjalla. Älä käytä hankaavaa materiaalia. Puhdista pesu vedessä 25°C - 50°C: n lämpötilassa neutraalilla pesuaineella. Sen on annettava kuivua itsestään ja pidettävä erillään avotulista / liekistä tai muusta lämmönlähteestä. Vältä suoraa auringonvaloa.

TARKASTUS

KÄYTTÖNOTTO

JSP Self Retractable Lifeline -käyttäjien on suoritettava ennen käyttöä jokaisen käytön jälkeen. If any damage or failures are observed, the Self Retractable Lifeline should be removed from service and replaced immediately or sent to an authorized repair centre for service or repair.

Jos havaitset vaurioita tai vikoja, Self Retract Lifeline on poistettava käytöstä ja vaihdettava välittömästi tai lähetettävä valtuutettuun korjaamoon huoltoon tai korjaukseen.

TARKKA KIRJATTU TARKASTUS

Yksityiskohtaiset dokumentoidut tarkastukset:

- Koulutettu ja pätevä henkilö suorittaa tarkastuksen tuotteen käyttöturvallisuuden ja yhdenmukaisuuden takaamiseksi
- Tallennetaan näihin sisältyvään tietueeseen Käyttöohjeet.
- Suorita säännöllisesti. Taajuus yksityiskohtaisen kirjattu tarkastus:
 - Pidetään riskinarvioinnin kautta tililainsäädäntö, laitteiden tyyppi, käytön tiheys, ja ympäristöolosuhteet, jotka voivat kiihtyä huononemisen ja fyysisten vahinkojen määrä
 - Suorita vähintään 12 kuukauden välein käyttöä.

HUOLTO

Koska turvallisuuden kannalta kriittistä tietoa tarvitaan itsestään irrotettavan Lifeline-laitteen huoltoon (purkaminen, kokoonpano tai arviointi), huoltoa saa suorittaa vain valmistaja tai valmistajan valtuuttama henkilö tai organisaatio. Edellä mainittujen säännöllisten tarkastusten lisäksi suosittelemme, että tuote huolletaan vuosittain kolmen ensimmäisen käyttövuoden jälkeen. Tuotetta on käytettävä sen rajoituksissa. Huomaa: JSP 2 metrin itsensä sisäänvedettävä päällinen ei ole huollettavissa. Tämä tuote on tarkastettava ennen käyttöä ja joka vuosi ennen käyttöä.

TARKASTUSKORTTI

Tämä käyttöohje ja käyttöohjeet ovat osa turvajärjestelmää, ja kaikkien käyttäjien on oltava täysin perehtyneet sen sisältöön. Se on säilytettävä turvallisessa paikassa ja oltava käyttäjien käytettävissä aina vapaasti.

Kun tämä tuote on poistettu pakkauksestaan, vastakkaisella sivulla oleva taulukko on täytettävä ottamalla tuotteen etiketissä olevat tiedot huomioon. (Tuotteen merkintöjen luettavuuden tarkastus).

Alla olevaa taulukkoa olisi käytettävä kaikkien yksityiskohtaisten kirjattujen tarkastusten kirjaamiseen riskinarvioinnissa, mutta vähintään 12 kuukauden välein.

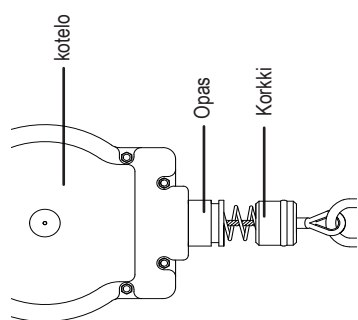
Tuote	Viite	Erä-/sarjanumero	Ostopäivä	Ensimmäinen käyttöpäivä	Viimeinen käyttöpäivä
Tarkastusalue	Kotelo, jossa on korkki ja opas		Vahingonkorvaukset / katkennut	Tarkista kaikki valetut osat, kuten kotelo, korkki, ohjain jne.	Huomautukset
	Estä kotelo ja Ankkurointisilmä		halkeamat muodonmuutokset		
Tarkistaa		kiinnittimet	Saataavuus Kaikkien ruuvien kiristys		
Tarkastusalue		Kaikki kiinnikkeet			

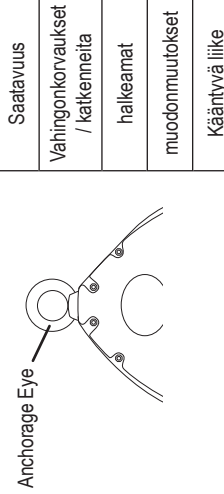
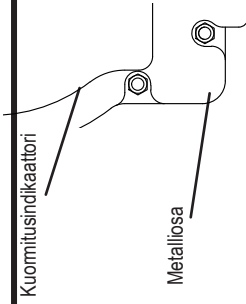
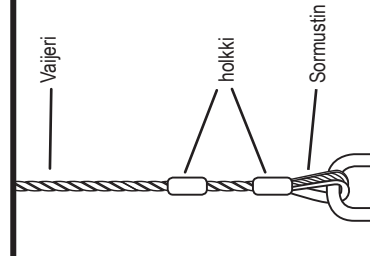
Tarkastusalue		Tarkistaa		Ohjeita tarkastusta varten		Huomautukset	
Estä kotelo ja kiinnitysilimukka	Anchorage Eye		Saataavuus		Tarkista kiinnitysilimukka kaikkia luetelluista kohdista. Jos havaitaan vaatimustenvastaisuus, merkitse lohko ja lähetä se huoltoon / korjaukseen.		
Snap Hook	Kuormitusindikaattori tila		Punainen tai vihreä		Älä käytä lohkoa, jos kuorman ilmaisim on PUNAINEN.		
	Metalliosat		epämuodostuma	Tarkista kaikki metalliosat muodonmuutoksista ja halkeamista			
	Toiminta		halkeamat	Tarkista koukkuun toiminta. Porin ei pitäisi avata lukitsematta.			
Vajjeri kokoonpano	Runko ja piikki		halkeamat	Tarkista liitännät, mukaan lukien holkki ja piikit. Varmista, että holkki on kiinni langalla			
			epämuodostuma				
	Otteen menetyks						
	Korroosio						
	Kinks						
	rispaantunut						
	Avoinnet säikeet						
leikkaukset							

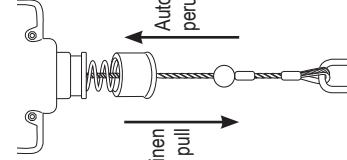
Tarkastusalue		Tarkistaa		Ohjeita tarkastusta varten		Huomautukset	
Toiminta ja suorituskyky	Takaisinotto ja mekaaninen toiminta		Langan on taitettava itsestään.		Vedä johdin ulos niin pitkälle kuin se menee ja anna sen vetäytyä automaattisesti. Langan pitäisi automaattisesti vetyä kokonaan sisään.		
	Lukitus		Pidä koukku kiinni ja vetämällä sitä alaspäin	Pidä koukku kiinni ja vedä sitä alaspäin. Lohkon pitäisi lukita.			

Tarkastuspäivä	Seuraava tarkastuspäivä	Tarkastajan nimi/ Allekirjoitus

CUERDAS DE SEGURIDAD AUTORRETRÁCTILES

INSTRUCCIONES DE USO, CUIDADO Y REVISIÓN

ANTES DE UTILIZAR ESTAS CUERDAS DE SEGURIDAD AUTORRETRÁCTILES (SRL) LEA CON CUIDADO ESTAS INSTRUCCIONES.

Estas cuerdas de seguridad autorretráctiles se han diseñado para minimizar el riesgo y/o ofrecer protección contra caídas desde posiciones elevadas. Sin embargo, recuerde siempre que ninguna pieza de EPI puede ofrecer protección completa y que es necesario realizar con cuidado las actividades de riesgo.

ESTE FOLLETO CON INSTRUCCIONES DE USO ABARCA LOS SIGUIENTES PRODUCTOS DE JSP:

Cuerdas de seguridad autorretráctiles de cable (FAR0705, FAR0706, FAR0707, FAR0712)
Cuerdas de seguridad autorretráctiles con parada y recuperación de caídas (FAR0730)
Cuerdas de seguridad autorretráctiles micro (FAR0701, FAR0731)
Cuerdas de seguridad autorretráctiles para bordes afilados (FAR0720, FAR0721)

SE INFORMA AL USUARIO DE QUE DEBE GUARDAR LAS INSTRUCCIONES DE USO, LA DOCUMENTACIÓN DE INSTALACIÓN (SI EXISTE) Y LOS DOCUMENTOS DE LOS EXÁMENES PERIÓDICOS HASTA EL FINAL DE LA VIDA DEL PRODUCTO.

Se puede encontrar una copia de este manual y la Declaración de conformidad para el producto en documents.jspafety.com

©2019-22 JSP Ltd | RFFZ-100-306_22-02 | JSP Safety GmbH
JSP Ltd, OX29 0TA, UK | Wiesenstraße 57, 40549 Düsseldorf, DE
www.jspafety.com | technical@jspafety.com | +44 1993 826051

www.jspafety.com

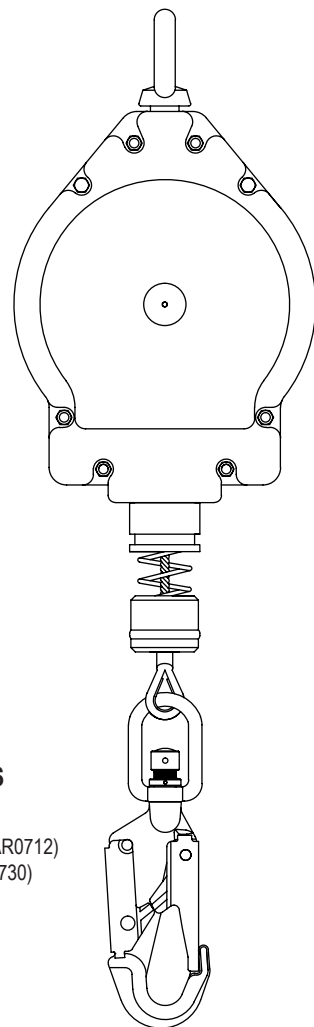

MARCAS

Si el producto está en uso, las etiquetas deben encontrarse en su lugar en las cuerdas de seguridad autorretráctiles y estar en buenas condiciones de legibilidad.

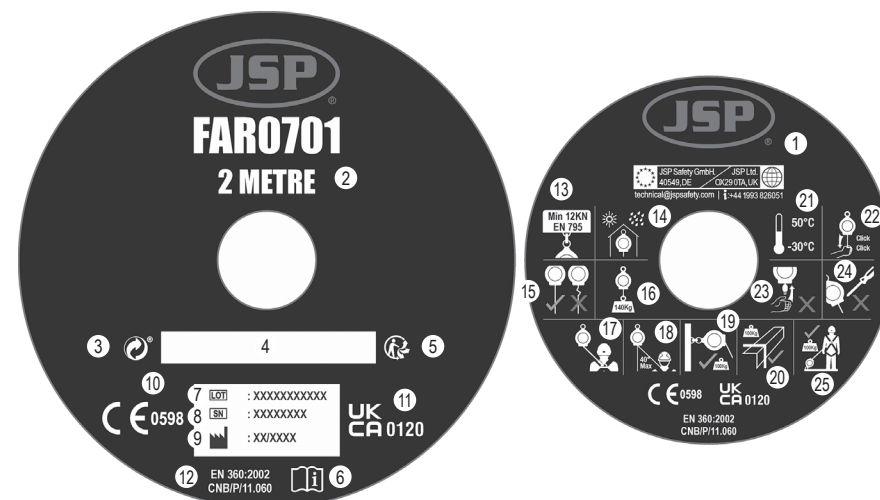

- | | | |
|--|---|--|
| 1. Logotipo e información de contacto del fabricante | 10. Marca de conformidad con el Reglamento (UE) 2016/425 | 18. Uso vertical. |
| 2. Longitud máxima del cable/amarre | 11. De conformidad con la legislación UK SI 2018 No. 390. | 19. Uso vertical con un ángulo límite de 40° |
| 3. "The Green Dot" / "Der Grüne Punkt" | 12. Número de norma/año | 20. Uso en factor de caída 2. <100kg |
| 4. Espacio libre para escritura | 13. Carga de rotura | 21. Límites de temperatura. |
| 5. "Triman" | 14. Almacenar en un lugar fresco y seco | 22. Probar antes de usar |
| 6. Lea las instrucciones de usuario | 15. No utilizar si presenta daños | 23. No utilizar si no funciona la función autorretráctil |
| 7. Número de lote | 16. Límite de peso para el usuario | 24. No abrir |
| 8. Número de serie | 17. Probado para bordes afilados. <100kg | 25. Uso horizontal. <100kg |
| 9. Fecha de fabricación | | |

DESCRIPCIÓN

La cuerda de seguridad autorretráctil está clasificada como Equipo de protección individual (EPI) por el Reglamento europeo sobre EPI (UE) 2016/425 y se ha demostrado conforme a este reglamento mediante la norma europea armonizada: EN 360:2002

EN 1496:2006 clase B (para izado o descenso) para la cuerda de seguridad autorretráctil con función de recogida (cabestrante)

VG11 RFU # 11.060 para la cuerda de seguridad autorretráctil para bordes afilados y para la cuerda de seguridad autorretráctil micro.

Organismo de certificación: SATRA Technology Europe Ltd, Bracetown Business Park, Clonee, Dublin D15 YN2P Irlanda (Organismo notificado 2777)

Organismo de evaluaciones en curso: SGS Fimko Oy, Takomotie 8, FI-00380 Helsinki, Finland (Organismo notificado 0598)

APLICACIÓN Y LIMITACIÓN

APLICACIÓN

Siga los pasos 1 y 2 para utilizar este equipo.

1. Enganche la argolla giratoria de la parte superior de la cuerda de seguridad autorretráctil en un punto de anclaje adecuado por encima de la cabeza del usuario utilizando enganches conformes con la norma EN 362 y asegúrese de que estos quedan bloqueados. Donde exista un anclaje adecuado, la cuerda de seguridad autorretráctil micro (micro SRL) también puede utilizarse en dirección horizontal y anclarse al nivel de los pies (no más abajo). Los SRL para bordes afilados (que hayan superado la prueba de conformidad VG 11), también pueden utilizarse en dirección horizontal. SIEMPRE QUE SEA POSIBLE, DEBE ELEGIRSE UN PUNTO (O PUNTOS) DE ANCLAJE POR ENCIMA DE LA CABEZA DEL USUARIO.

2. Enganche ahora el mosquetón giratorio del equipo al elemento de fijación situado en el arnés corporal y asegúrese de que queda bloqueado. Una vez haya realizado estos pasos, podrá moverse libremente caminando a un ritmo normal.

En caso de caída, la cuerda de seguridad autorretráctil se bloqueará y minimizará el impacto sobre el cuerpo del usuario.

Siga los pasos 1 y 2 siguientes si desea utilizar los micro SRL como amarre simple o doble.

1. Enganche la argolla giratoria del micro SRL a la pieza dorsal del arnés corporal con un conector independiente en forma de D y asegúrese de que quede bloqueado.

2. Ahora, una a la estructura el gancho de cierre del otro extremo del dispositivo y asegúrese de que quede bien cerrado. Una vez haya realizado estos pasos, podrá moverse libremente caminando a un ritmo normal. En caso de caída, la cuerda de seguridad autorretráctil se bloqueará y minimizará el impacto sobre el cuerpo del usuario.

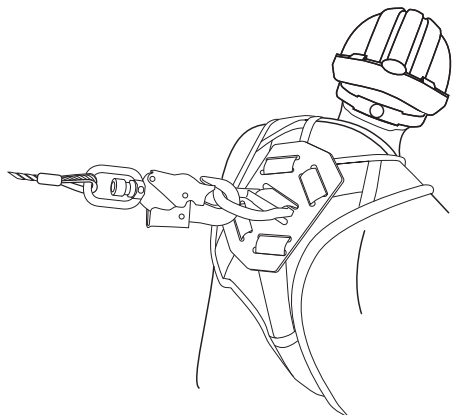

Para los SRL con recuperación de caídas, siga el siguiente procedimiento:

1. Instale el soporte apropiado en el trípode con la ayuda de los dos pasadores de bloqueo que lo acompañan.
2. Monte el SRL en el soporte insertando su polea guiada en el hueco correspondiente.
3. Ahora inserte el pasador de bloqueo en el buje del soporte y apriételo con fuerza.
4. Desenrolle el cable y guíelo a través de la polea del trípode hasta engancharlo al anillo en forma de D de la parte dorsal del arnés del usuario.

Asegúrese de que el elevador y la persona que está siendo elevada puedan comunicarse en todo momento durante el rescate. La función de izado/descenso sólo debe utilizarse para rescates y no para movimiento de cargas.

La carga máxima permitida para el dispositivo elevador es de 140 kg.

MODO RETRÁCTIL

Tire del pasador y mueva la manivela hacia abajo para cambiar el modo de funcionamiento a modo retráctil.

MODO RESCATE

Si se ha producido una caída en modo retráctil, saque el pasador y permita que la manivela vaya hacia atrás para comenzar a recoger el cable. El dispositivo también dispone de una función de descenso manual que permite bajar a una persona hasta una distancia de 2 metros. Nota: Compruebe que la banda verde del eje está completamente fuera. En caso contrario, gire la manivela y trate de tirar hacia arriba hasta que la banda verde salga por completo. La persona en suspensión podrá entonces ser izada o bajada.

LIMITACIONES

- No utilice el dispositivo si sufre de alguna dolencia que pudiera afectar a su seguridad tanto en su uso normal como de emergencia.
- Solo deben utilizar el equipo aquellas personas que hayan recibido formación y estén cualificadas para su uso seguro.
- Para afrontar cualquier emergencia que pudiera surgir durante el trabajo es necesario contar con un plan de rescate.
- No agregue componentes ni realice alteraciones en el equipo sin el consentimiento previo por escrito del fabricante.
- El equipo no debe utilizarse más allá de los límites que indica ni para propósitos diferentes para los que ha sido diseñado.
- El producto debe ser de uso exclusivo para la persona que lo use.
- Asegúrese de que los diferentes componentes del equipo son compatibles con el sistema en el que se instalan.
- Antes de utilizar el equipo, es importante comprobar que no aparecerán problemas por el uso combinado de varios dispositivos, sobre todo, respecto a la posible interferencia de la seguridad de un equipo con otro.
- Antes de utilizar el producto, realice una comprobación previa para asegurarse de que se encuentra buen estado y de que funciona correctamente.
- Retire del uso todos aquellos equipos cuyo estado de funcionamiento le resulte dudoso o que hayan detenido la caída de un usuario. No vuelva a utilizarlos hasta que lo confirme una persona cualificada.
- Asegúrese de que el dispositivo de anclaje es lo suficientemente fuerte, de que su resistencia mínima es de 12 kN para los cables metálicos y 18 kN para los cables textiles y de que el punto de anclaje se encuentre situado, si es posible, por encima de la cabeza del usuario.
- Para enganchar el arnés a la cuerda de seguridad autorretráctil, es recomendable utilizar el anillo de enganche en forma de D de su parte dorsal. No obstante, si no es posible utilizar ese punto de unión, también puede utilizarse el enganche presente en el pecho del arnés.
- Si se pretende utilizar el dispositivo de seguridad como parte de un sistema de parada de caídas, resulta esencial para la seguridad que el trabajo se realice con un dispositivo o punto de anclaje cuya posición minimice tanto el balanceo como la posible distancia de caída. En caso de que sea necesario colocar el sistema de parada de caídas por encima de la posición del usuario, el fabricante lo especificará claramente.
- Si se pretende utilizar el dispositivo de seguridad como parte de un sistema de parada de caídas, resulta esencial para la seguridad comprobar el espacio libre bajo el usuario en el lugar de trabajo antes de cada uso para que, en caso de caída, el usuario no choque con el suelo u otro obstáculo situado en su trayectoria. Con este producto, debe existir un mínimo de 4 metros libres bajo los pies del usuario.
- Tenga en cuenta que los siguientes riesgos pueden afectar al rendimiento del equipo o provocar un fallo:
 - temperaturas extremas (por debajo de -15°C y por encima de los +50°C), degradación por rayos UV,
 - condiciones ambientales agresivas, incluyendo aquellas en las que hay presentes arena y grava, cemento, superficies calientes, llamas, salpicaduras de soldadura, chispas, conductividad eléctrica
 - contacto con: bordes afilados, superficies abrasivas, productos químicósmos
- Hasta que sea revisado por una persona cualificada, deje de utilizar de inmediato el producto si este se daña o se ve expuesto a alguna de las condiciones anteriores.
- Es fundamental para la seguridad del usuario que, si el producto se revende fuera del país de destino original, el revendedor proporcione instrucciones de uso, de mantenimiento, de revisiones periódicas y de reparación en el idioma del país en que vaya a utilizarse el producto.

INFORMACIÓN ADICIONAL (USO SOBRE BORDES AFILADOS)

- Es posible utilizar una cuerda de seguridad autorretráctil horizontal sobre un borde tipo A
- Se recomienda evitar que la cuerda de seguridad autorretráctil quede con carga sobre un borde.
- La cuerda de seguridad autorretráctil se ha probado también para uso horizontal y para caídas sobre bordes tipo A.
- Definición de borde tipo A: se ha utilizado un borde de acero con un radio de 0,5 mm y sin rebabas para la prueba. Como consecuencia de esta prueba, queda comprobado que el equipo puede utilizarse sobre bordes similares, como por ejemplo sobre perfiles de acero laminado, sobre vigas de madera o sobre parapetos de techo redondeados y revestidos. No obstante, cuando utilice el equipo en posición horizontal o transversal y exista riesgo de caída desde

altura sobre un borde, tenga en cuenta lo siguiente:

- Si en la evaluación de riesgos previa al trabajo se ha llegado a la conclusión de que el borde es muy "cortante" y/o "no está libre de rebabas" (como sería el caso de un parapeto sin revestimiento, una viga de acero oxidada o un borde de hormigón), se tomarán las medidas pertinentes para evitar que la caída se produzca sobre el borde, se protegerá dicho borde o será preciso ponerse en contacto con el fabricante.
- El punto de anclaje debe estar situado por encima del borde o, al menos, a la misma altura que el borde por el que podría producirse la caída.
- Debe haber un espacio libre mínimo de 4,5 metros por debajo, para que, en caso de caída, se eviten colisiones con el suelo o con estructuras cercanas. Con una masa de 100 kg, la distancia de seguridad es la distancia de detención H más una longitud adicional de 1 m.
- Para que el balanceo tras la caída no sea demasiado pronunciado, el espacio de trabajo o zona de movimientos laterales a ambos lados del eje central de dicha caída no debe ser superior a 1,50 m. Si no es posible respetar dicha limitación, será necesario utilizar —en lugar de puntos de anclaje individuales— dispositivos de anclaje de tipo C o tipo D según lo indicado en la norma EN 795.
- La cuerda de seguridad autorretráctil también puede utilizarse con dispositivos de anclaje de Tipo C.
- Para determinar el espacio libre necesario bajo los pies del usuario, es necesario tener en cuenta la deformación del dispositivo de anclaje, para lo que deberán consultarse las indicaciones de las instrucciones de uso de dicho dispositivo.
- Es necesario prestar atención para evitar que, en caso de caída, el usuario impacte con alguna obstrucción.
- Se aconseja que, ante la posibilidad de una caída sobre un borde, existan medidas de rescate previstas, planificadas bajo la dirección de personal con la formación y cualificación necesaria.
- En las cuerdas de seguridad autorretráctiles con amortiguador de choques, la longitud de dicho amortiguador es de 115 cm cuando está completamente desplegado. For the Self retractable lifelines with a shock absorber, the length of the shock absorber deployed is 115 cm.

MATERIAL

Referencia de JSP	Material de la cuerda retráctil	Longitud
FAR0701	Cinta de poliéster 21 mm	2 m
FAR0705	Cable de acero galvanizado 4,5 mm	5 m
FAR0706	Cable de acero galvanizado 4,5 mm	10 m
FAR0707	Cable de acero galvanizado 4,5 mm	15 m
FAR0712	Cable de acero galvanizado 4,5 mm	20 m
FAR0720	Cable de acero galvanizado 4,8 mm	5 m
FAR0721	Cable de acero galvanizado 4,8 mm	10 m
FAR0730	Cable de acero galvanizado 4,5 mm	20 m
FAR0731	Cinta de poliéster 21 mm	2 m

COMPATIBILIDAD

Según la norma EN 363, el sistema de parada de caídas debe utilizar:

- Conectores que cumplan la norma EN 362 para la conexión a los puntos de anclaje y al arnés.
- Un punto de anclaje que cumpla la norma EN 795.
- Un arnés que cumpla la norma EN 361.

Es necesario respetar las instrucciones de uso de los componentes individuales.

También es necesario asegurar que el arnés cuenta con un punto de anclaje en la posición adecuada en relación con la cuerda de seguridad autorretráctil.

VIDA ÚTIL

La vida útil máxima del producto es de 10 años a partir de la fecha de fabricación. Esta duración depende en gran medida de las condiciones en las que se utilice el producto. Los productos deben ser revisados al menos una vez al año por una persona con la formación y cualificación necesarias. Si tiene alguna duda, póngase en contacto con JSP Safety.

ALMACENAMIENTO Y TRANSPORTE

El transporte de este Equipo de protección individual debe realizarse en un paquete que lo proteja de la humedad y de ataques mecánicos, químicos y térmicos. Almacenar en un lugar fresco y seco. A la hora de elegir un sitio donde almacenar el equipo, evite ambientes húmedos y ácidos.

MANTENIMIENTO

En caso de suciedad leve, limpie el equipo con un paño de algodón o un cepillo suave. No utilice materiales abrasivos. Para una limpieza profunda lave el equipo con agua a una temperatura de entre 25°C y 50°C con un detergente neutro. Séquelo al aire y mantenga el producto alejado de fuego, llamas o cualquier otra fuente de calor. Evite la luz solar directa.

INSPECCIÓN

COMPROBACIÓN PREVIA AL USO

Antes de cada uso, los usuarios de la cuerda de seguridad autorretráctil de JSP deben realizar una inspección previa. Si se observan daños o fallos, la línea de vida retráctil debe ser retirada del servicio y sustituida inmediatamente o enviada a un centro de reparación autorizado para su mantenimiento o reparación.

En caso de observar daños o fallos, es necesario retirar la cuerda de seguridad autorretráctil y sustituirla por otra. Es posible enviarla a un centro de reparación autorizado para arreglarla.

INSPECCIÓN DETALLADA REGISTRADA

Las inspecciones detalladas registradas deben:

- Debe llevarlas a cabo únicamente una persona cualificada con la formación necesaria para garantizar la seguridad e integridad del producto.
- Consignarse en la tabla de registro contenida en estas Instrucciones de uso.
- Realizarse de forma periódica. La frecuencia de dichas inspecciones debe:
 - Tener en cuenta la evaluación de riesgos realizada según la legislación aplicable, el tipo de equipo que se esté utilizando, su frecuencia de uso y las condiciones ambientales, dado que estas pueden acelerar el deterioro y los daños físicos.
 - Realizarse al menos una vez al año independientemente de si el equipo se utiliza o no.

MANTENIMIENTO

Dado que para el mantenimiento (para desmontar, montar o evaluar el dispositivo de seguridad autorretráctil) se necesitan conocimientos especializados, solo podrá ser realizado por el fabricante o por personas u organizaciones autorizadas por el fabricante.

Además de las inspecciones periódicas ya mencionadas, le recomendamos que someta el producto a una revisión anual tras los tres primeros años de uso. El producto debe utilizarse dentro de sus limitaciones.

Nota: La cuerda de seguridad autorretráctil de 2 metros de JSP no puede repararse. El producto debe inspeccionarse siguiendo la lista de comprobación previa antes de cada uso y anualmente.

TARJETA DE INSPECCIÓN

Este manual de usuario y las instrucciones de funcionamiento forman parte del sistema de seguridad, por lo que todos los usuarios del equipo deben conocer en profundidad su contenido. Asimismo, este documento debe guardarse en un lugar seguro a disposición de los usuarios en todo momento.

Cuando el producto se desempaqueta, debe rellenarse la tabla de la página opuesta con la información presente en la etiqueta del producto. (Comprobar la legibilidad del marcado del producto.) La siguiente tabla debe utilizarse para registrar todas las inspecciones detalladas registradas.

La frecuencia debe ser la que determine la evaluación de riesgos, pero debe realizarse una revisión detallada al menos una vez al año.

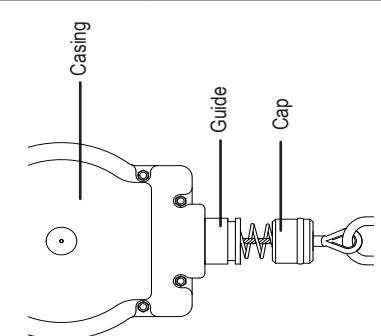
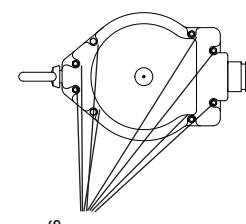
Producto	Referencia	Lote/Número de serie	Fecha de compra	Fecha del primer uso	Fecha de caducidad
Área de comprobación	Carcasa con tapa y guía		Diretrizes para inspección Comprobar todas las piezas moldeadas, incluida la carcasa, la tapa, la guía, etc. en busca de grietas, daños, roturas, deformaciones, etc.	Comentarios	
	Carcasa de bloqueo y argolla de anclaje				
			Daños/roturas		Comprobar que las 8 fijaciones están presentes y están bien ajustadas. Si detecta alguna pieza con problemas, marque el equipo y envíe el equipo a reparar
			Grietas		
			Deformaciones		
			Disponibilidad		
			Apretado de los tornillos		
			Fasteners		
			Todas las fijaciones		

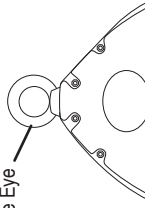
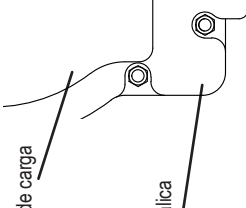
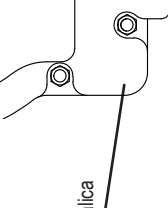
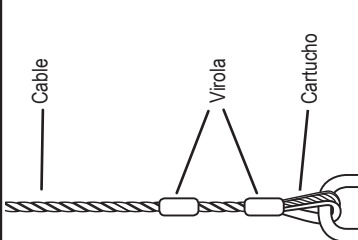
Área de comprobación	Comprobar		Directrices para inspección	Comentarios
Carcasa de bloqueo y argolla de anclaje	Argolla de anclaje		Disponibilidad Daños/roturas Grietas Deformaciones Movimiento giratorio	Comprobar en la argolla de anclaje todos los puntos enumerados. Si detecta alguna pieza con problemas, marque el bloque y envíe el equipo a reparar.
Mosquetón	Estado del indicador de carga		Rojo o verde	No utilizar el bloque si el indicador de carga está en ROJO.
	Piezas metálicas		Deformación Grietas	Comprobar que las piezas metálicas no presentan deformaciones ni grietas
	Funcionamiento		Apertura y bloqueo	Comprobar el funcionamiento del gancho. No debe abrirse sin pulsar el mecanismo de bloqueo.
Conjunto de cables	Virola y cartucho		Grietas Deformación Pérdida de agarre	Comprobar las terminaciones, incluidos la virola y el cartucho. Asegurar que la virola está bien ajustada al cable
	Cable		Corrosión Retorcimientos Desgaste Hilos sueltos Cortes	Comprobar en el cable todos los puntos enumerados.

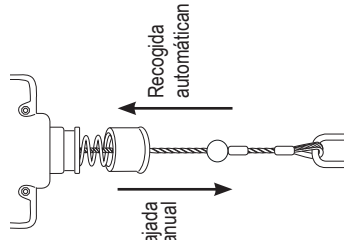
Área de comprobación	Comprobar		Directrices para inspección	Comentarios
Funcionalidad y rendimiento	Recogida y funcionamiento mecánico		El cable debe recogerse de forma automática.	Tirar del cable todo lo que se pueda y dejar que el dispositivo lo recoja de forma automática. El cable debe quedar completamente recogido.
	Bloqueo		Al sujetar el gancho y tirar con fuerza hacia abajo	Sujetar el gancho y tirar con fuerza hacia abajo. El dispositivo debe bloquearse.

Fecha de inspección	Fecha de siguiente inspección	Nombre/ Firma de inspector

CORDAS DE SEGURANÇA AUTORRETRÁTEIS

INSTRUÇÕES DE UTILIZAÇÃO, CONSERVAÇÃO E INSPEÇÃO

LEIA ATENTAMENTE ESTAS INSTRUÇÕES ANTES DE UTILIZAR ESTAS CORDAS DE SEGURANÇA AUTORRETRÁTEIS (SRL).

Estas cordas de segurança autorretráteis foram concebidas para minimizar o risco de/fornecer proteção contra o perigo de queda de alturas. No entanto, lembre-se sempre de que nenhum item de EPI é capaz de assegurar proteção total, pelo que é sempre necessário agir com cuidado durante a realização de atividades com riscos associados.

Este folheto de instruções de utilização abrange os seguintes produtos JSP:

Cordas de segurança autorretráteis em cabo de aço (FAR0705, FAR0706, FAR0707, FAR0712)

Cordas de segurança autorretráteis anti-queda e de salvamento (FAR0730)

Cordas de segurança autorretráteis micro (FAR0701, FAR0731)

Cordas de segurança retráteis com arestas vivas (FAR0720, FAR0721)

RECOMENDA-SE AO UTILIZADOR QUE GUARDE AS INSTRUÇÕES DE UTILIZAÇÃO, A DOCUMENTAÇÃO DE INSTALAÇÃO (SE APLICÁVEL) E DOCUMENTOS RELATIVOS À INSPEÇÃO PERIÓDICA AO LONGO DA VIDA ÚTIL DO PRODUTO.

Pode encontrar uma cópia deste manual e a Declaração de Conformidade do produto em documents.jsp-safety.com.

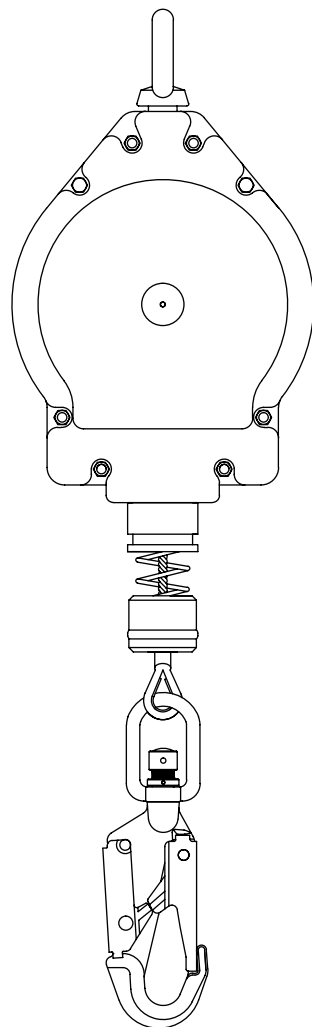

©2019-22 JSP Ltd | RFFZ-100-306_22-02 | JSP Safety GmbH
 JSP Ltd, OX29 0TA, UK | Wiesenstraße 57, 40549 Düsseldorf, DE
www.jsp-safety.com | technical@jpspsafety.com | +44 1993 826051

www.jsp-safety.com

MARCAÇÃO

A etiqueta na corda de segurança autorretrátil deve estar no devido lugar, intacta e legível aquando da utilização do produto.

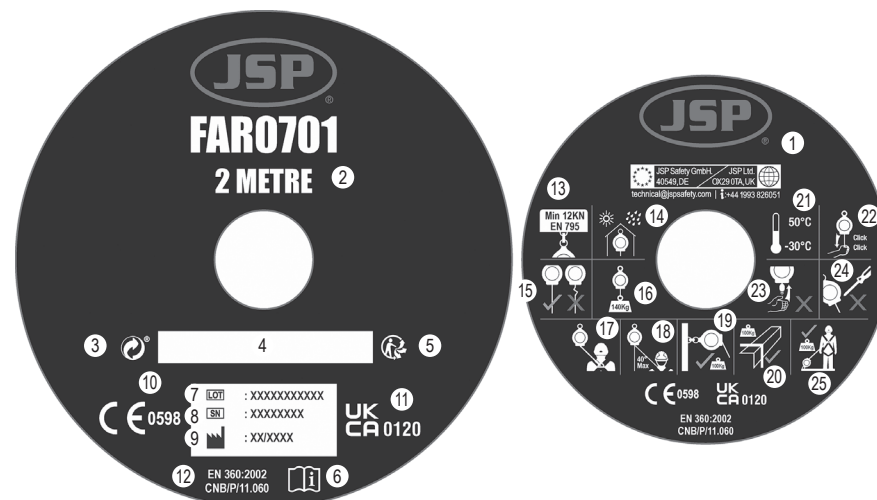

- | | | |
|--|---|---|
| 1. Logótipo e informação de contacto do fabricante | 10. Marca de conformidade com o regulamento (UE) 2016/425 | 18. Utilização vertical |
| 2. Comprimento máximo do cabo/cordão | 11. Conformidade com a legislação UK SI 2018 No. 390. | 19. Utilização vertical no limite de 40° |
| 3. "The Green Dot" / "Der Grüne Punkt" | 12. Número/ano da norma | 20. Utilização com fator de queda 2. <100kg |
| 4. Espaço de escrita livre | 13. Carga de rutura | 21. Limites de temperatura |
| 5. Símbolo "Triman" | 14. Guardar num local seco e fresco | 22. Testar antes de utilizar |
| 6. Ler as Instruções de utilização | 15. Não utilizar se danificado | 23. Não utilizar sem autorretração |
| 7. Número de lote | 16. Limite de peso do utilizador | 24. Não abrir |
| 8. Número de série | 17. Testado em matéria de arestas vivas. <100kg | 25. Utilização horizontal. <100kg |
| 9. Data de fabrico | | |

DESCRIÇÃO

A corda de segurança autorretrátil está classificada como Equipamento de Proteção Individual (EPI) pelo regulamento europeu relativo aos EPI (UE) 2016/425 e demonstrou estar em conformidade com este regulamento através da norma europeia harmonizada: EN 360:2002

EN 1496:2006 classe B (para subida ou descida) para a corda de segurança autorretrátil com função de salvamento (guincho)

VG11 RFU # 11.060 para a SRL com arestas vivas e SRL micro.

Organismo de certificação: SATRA Technology Europe Ltd, Bracetown Business Park, Clonee, Dublin D15 YN2P Irlanda (Organismo notificado 2777)

Organismo de avaliação contínua: SGS Fimko Oy, Takomotie 8, FI-00380 Helsinki, Finland (Organismo notificado 0598)

APLICAÇÃO E LIMITAÇÃO

APLICAÇÃO

Siga os passos 1 e 2 para utilizar este equipamento.

1: Ligue o olhal giratório na parte superior da corda de segurança autorretrátil a um ponto de fixação adequado, situado por cima da cabeça do utilizador, usando peças de ligação conforme a norma EN 362, e assegure-se de que a peça de ligação está bloqueada. A SRL micro também pode ser utilizada na horizontal e fixada ao nível dos pés (não inferior), existindo um ponto de fixação adequado. Quanto às SRL da gama Arestas vivas (conformes com o teste VG 11), também podem ser utilizadas na horizontal. **SEMPRE QUE POSSÍVEL, DEVE DAR-SE PREFERÊNCIA A PONTO(S) DE FIXAÇÃO SITUADO(S) POR CIMA DA CABEÇA DO UTILIZADOR.**

2: Ligue agora o gancho giratório do equipamento ao elemento de fixação do seu arnês completo e certifique-se de que está bloqueado. Pode agora deslocar-se em segurança, a um ritmo normal. Em caso de queda, a corda de segurança autorretrátil bloqueia e também minimiza as forças de impacto sobre o corpo do utilizador.

Para a SRL micro, siga os passos 1 e 2 para utilizar este equipamento como cordão individual ou duplo.

1: Ligue o olhal giratório da SRL micro à fixação dorsal do arnês completo com a ajuda de uma anel de ligação em D separado e assegure-se de que a peça de ligação está bloqueada.

2: Ligue agora o gancho de engate/andaime na extremidade do dispositivo

à estrutura e assegure-se de que está bloqueado.

Pode agora deslocar-se em segurança,

a um ritmo normal. Em caso de queda, a corda de segurança autorretrátil bloqueia e também minimiza as forças de impacto sobre o corpo do utilizador.

Para a SRL de salvamento, siga o procedimento abaixo:

1: Instale o suporte apropriado no tripé com a ajuda dos dois pinos de bloqueio fornecidos com o suporte.

2: Monte a SRL no suporte, inserindo a polia de guia da SRL no entalhe disponibilizado no suporte.

3: Insira agora o pino de bloqueio no casquilho do suporte e aperte-o totalmente.

4: Desenrole o cabo e conduza-o através da polia do tripé, ligando-o ao anel em D dorsal do arnês do utilizador.

Certifique-se de que é possível manter a comunicação entre o levantador e o levantado durante todo o processo de salvamento. A função de elevação / descida destina-se unicamente a fins de salvamento e não para elevar / descer cargas. A carga nominal máxima do dispositivo de elevação é de 140 kg.

MODO RESTRÍTO

Puxe o pino de pressão para fora e empurre o manipulador para baixo, para alterar o modo para o modo restrito.

MODO DE SALVAMENTO

Após a ocorrência de uma queda no modo restrito, puxe o pino para fora e deixe o manipulador deslocar-se para fora, para ativar a função Salvamento. O dispositivo é fornecido com uma função de descida manual adicional, prevista para descer uma pessoa por uma distância limitada a 2 metros. Nota: Verifique se a fita verde saiu totalmente do veio; se não, rode o manipulador e tente puxar para cima até a fita verde sair por completo. A vítima pode agora ser elevada e descida.

LIMITAÇÕES

- Não utilize o produto caso tenha algum problema de saúde que possa afetar a sua segurança quer na utilização normal, quer de emergência.
- O equipamento só deve ser utilizado por pessoas qualificadas e competentes quanto à sua utilização segura.
- Deve estar previsto um plano de salvamento que permita lidar com quaisquer emergências surgidas durante o trabalho.
- Não efetue quaisquer alterações ou aditamentos ao equipamento sem o consentimento prévio, por escrito, do fabricante.
- O equipamento não deve ser utilizado fora das suas limitações, ou para qualquer finalidade que não aquela para que está previsto.
- O produto deve ser propriedade individual do seu utilizador.
- Assegure a compatibilidade dos itens de equipamento quando montados num sistema.
- Antes de utilizar, é importante verificar a existência de quaisquer perigos que possam surgir com a utilização de combinações de equipamento, nas quais a função de segurança de qualquer item possa estar afetada ou interferir com a função de segurança de outro item.
- Realize uma verificação prévia à utilização do produto, para assegurar que o mesmo se encontra operacional e que funciona corretamente, antes de ser utilizado.
- Não utilize qualquer equipamento, caso tenha dúvidas acerca do seu estado, da sua utilização segura ou de ter sido utilizado para parar uma queda. Não volte a utilizá-lo até que estas questões sejam confirmadas por uma pessoa competente.
- Certifique-se de que o dispositivo de fixação é suficientemente forte e de que possui uma força mínima de 12 kN para metal e 18 kN para tecido; tenha em atenção que o ponto de fixação deve, preferencialmente, estar situado por cima da cabeça do utilizador.
- É aconselhável usar o anel em D de fixação dorsal do arnês para efetuar a ligação à corda de segurança autorretrátil. No entanto, se, por algum motivo, tal não for possível, também pode ser utilizado o elemento de fixação do peito.
- Quando previsto para ser utilizado em sistemas antiqueda, é essencial, por motivos de segurança, que o dispositivo de fixação ou o ponto de fixação estejam sempre posicionados e que o trabalho seja realizado de forma a minimizar quer a oscilação, quer a potencial distância de queda. Se for necessário colocar o sistema antiqueda por cima da posição do utilizador, o fabricante deve emitir um comunicado nesse sentido.
- Quando previsto para ser utilizado em sistemas antiqueda, é essencial, por motivos de segurança, verificar o espaço livre necessário por baixo do utilizador no local de trabalho, antes de cada utilização, para que, em caso de queda, não haja colisão com o solo ou com outro obstáculo na trajetória da queda. Este produto requer, no mín., 4 metros por baixo dos pés do utilizador.
- Esteja consciente dos perigos que podem afetar o desempenho ou provocar falhas no equipamento, tais como:
 - temperaturas extremas (abaixo dos -15°C e acima dos +50°C), degradação UV,
 - condições ambientais agressivas, incluindo areia e gravilha, cimento, superfícies quentes, chama aberta, resíduos de soldadura, faíscas, condutividade elétrica
 - contacto com: arestas vivas, superfícies abrasivas, substâncias químicas
- Pare imediatamente de usar o produto, caso esteja exposto a alguma das condições acima ou se estiver danificado de algum modo, até que seja inspecionado por uma pessoa competente.
- Para a segurança do utilizador é essencial que, se o produto for revendido fora do país original de destino, o revendedor forneça instruções de utilização, de manutenção, de inspeção periódica e de reparação no idioma do país em que o produto é para ser utilizado.

INFORMAÇÃO ADICIONAL (UTILIZAÇÃO ARESTAS VIVAS)

- É possível utilizar uma corda de segurança autorretrátil sobre um tipo de bordo A
- Recomenda-se que evite carregar a corda de segurança autorretrátil sobre os bordos.
- A corda de segurança autorretrátil foi também testada com sucesso para uma utilização horizontal e uma queda sobre um bordo do tipo A.
- Definição de bordo do tipo A: Foi utilizado um bordo de aço com um raio de $r = 0,5$ mm e sem rebarbas. Com base neste teste, o equipamento pode ser utilizado sobre bordos semelhantes, p. ex., em perfis de aço laminado, vigas de madeira ou num parapeito com tejadilho redondo, revestido. No entanto, deve ter-se em consideração o seguinte aquando da utilização do equipamento numa disposição horizontal ou transversal, e em caso de risco de queda de altura sobre um bordo:
- Se a avaliação de risco realizada antes do início dos trabalhos mostrar que o bordo é muito “cortante” e / ou “livre de rebarbas” (como, por exemplo, no caso de um parapeito com tejadilho não revestido, uma viga de aço enferrujada ou um bordo de betão), é necessário implementar medidas relevantes antes de iniciar os trabalhos, para prevenir uma queda sobre o bordo ou, antes do início dos trabalhos, montar uma proteção de aresta ou contactar o fabricante.
- O ponto de fixação deve estar exclusivamente situado à mesma altura do bordo no qual pode ocorrer uma queda ou acima do bordo.
- Deixe uma folga adequada de, no mínimo, 4,5 metros por baixo, para evitar uma colisão com as estruturas adjacentes ou o solo, em caso de queda. Com uma massa de 100 kg, o espaço de segurança corresponde à distância de bloqueio, H, mais uma distância adicional de 1 m.
- Para atenuar uma queda que termine num movimento oscilante, a área de trabalho ou os movimentos laterais para ambos os lados do eixo central devem ser limitados a 1,50 m, no máximo. Noutros casos, não devem ser usados pontos de fixação individuais, mas sim, p. ex., dispositivos de fixação do tipo C ou do tipo D, em conformidade com a norma EN 795.
- A corda de segurança autorretrátil também pode ser utilizada com um dispositivo de fixação do tipo C.
- A deflexão do dispositivo de fixação deve ser tida em conta ao determinar a folga necessária por baixo dos pés do utilizador. Para o efeito, devem ser consideradas as indicações especificadas nas instruções de utilização do dispositivo de fixação.
- Proceda com cuidado para evitar uma colisão com qualquer obstrução em caso de queda.
- É aconselhável que estejam previamente previstas medidas de salvamento especiais, para o caso de queda sobre o bordo, orientadas por pessoal competente e devidamente qualificado.
- Nas cordas de segurança autorretráteis com amortecedor de impacto, o comprimento do amortecedor de impacto implementado é de 115 cm.

MATERIAL

Referência JSP	Material do cordão retrátil	Comprimento
FAR0701	Cinta de poliéster 21 mm	2 m
FAR0705	Corda em cabo de aço galvanizado 4,5 mm	5 m
FAR0706	Corda em cabo de aço galvanizado 4,5 mm	10 m
FAR0707	Corda em cabo de aço galvanizado 4,5 mm	15 m
FAR0712	Corda em cabo de aço galvanizado 4,5 mm	20 m
FAR0720	Corda em cabo de aço galvanizado 4,8 mm	5 m
FAR0721	Corda em cabo de aço galvanizado 4,8 mm	10 m
FAR0730	Corda em cabo de aço galvanizado 4,5 mm	20 m
FAR0731	Cinta de poliéster 21 mm	2 m

COMPATIBILIDADE

Em conformidade com a norma EN 363, o sistema antiqueda deve incluir:

- Peças de ligação conformes com a norma EN 362 para efetuar a ligação aos pontos de fixação e ao arnés.
- Um ponto de fixação conforme com a norma EN 795.
- Um arnés conforme com a norma EN361.

As instruções de utilização dos componentes individuais devem ser observadas.

Assegure-se também de que o arnés possui um ponto de fixação corretamente localizado em relação à SRL.

VIDA ÚTIL

A vida útil máxima do produto é de 10 anos a contar da data de fabrico. A vida útil depende fortemente das condições de utilização do produto. Os produtos devem ser inspecionados, pelo menos, uma vez por ano por uma pessoa competente e qualificada. Se tiver alguma questão, contacte a JSP Safety.

ARMAZENAMENTO E TRANSPORTE

O equipamento de proteção individual deve ser transportado numa embalagem que o proteja contra a humidade, bem como de ataques mecânicos, químicos e térmicos. Armazene num local fresco e seco. Evite ambientes húmidos e ácidos para o armazenamento.

CONSERVAÇÃO

Em caso de sujidade ligeira, limpe o equipamento com um pano de algodão ou uma escova macia. Não use material abrasivo. Para uma limpeza intensiva, lave em água corrente a uma temperatura entre os 25°C e os 50°C, utilizando um detergente neutro. Deixe-o secar por si mesmo e mantenha-o afastado de lume/chama aberta ou de qualquer outra fonte de calor. Evite a exposição direta à luz do sol.

Inspeção

VERIFICAÇÃO PRÉVIA À UTILIZAÇÃO

Os utilizadores da corda de segurança autorretrátil JSP devem realizar uma inspeção prévia à utilização antes de cada utilização. Se forem observados qualquer danos ou falhas, a Linha de Vida Auto-Retrátil deve ser retirada de serviço e substituída imediatamente ou enviada para um centro de reparação autorizado para assistência ou reparação.

Se forem observados danos ou falhas, a corda de segurança autorretrátil deve ser retirada de funcionamento e substituída de imediato ou enviada para um centro de reparação autorizado, para fins de manutenção ou reparação.

INSPEÇÃO DETALHADA REGISTRADA

As inspeções detalhadas registadas devem:

- Ser realizadas por uma pessoa competente e qualificada, para assegurar a segurança e a integridade do produto.
 - Ser registadas na tabela de registos incluída nestas Instruções de utilização.
- Ser realizadas de forma regular. A frequência da inspeção detalhada registada deve:
 - Ser determinada através da avaliação de riscos, tendo em consideração a legislação, o tipo de equipamento, a frequência de utilização e as condições ambientais, que podem acelerar a taxa de deterioração e os danos físicos
 - Ser realizada, pelo menos, a cada 12 meses, independentemente da utilização.

MANUTENÇÃO

Uma vez que os trabalhos de manutenção exigem conhecimentos fundamentais na área da segurança (desmontagem, montagem ou avaliação da corda de segurança autorretrátil),

a manutenção só deve ser realizada pelo fabricante ou por uma pessoa ou entidade autorizada pelo fabricante.

Além das inspeções regulares acima indicadas, recomendamos que o produto seja sujeito

a manutenção após os 3 primeiros anos de utilização. O produto deve ser utilizado de acordo com as suas limitações.

NB: A corda de segurança autorretrátil JSP de 2 metros não é sujeita a manutenção. A mesma deve ser inspecionada de acordo com a lista de verificação prévia à utilização, antes de cada utilização e anualmente.

CARTÃO DE INSPEÇÃO

Este manual do utilizador e instruções de operação fazem parte do sistema de segurança e todos os utilizadores devem estar absolutamente familiarizados com o seu conteúdo. Devem ser guardados num local seguro e estar à disposição dos utilizadores a qualquer altura.

Quando este produto é retirado da respetiva embalagem, a tabela na página ao lado deve ser preenchida com a informação contida na etiqueta do produto. (Verificação da legibilidade das marcações do produto.)

A tabela abaixo deve ser usada para registar todas as Inspeções detalhadas registadas com uma frequência determinada pelo avaliação de risco, mas, no mínimo, a cada 12 meses.

Produto	Referência	Número de lote/série	Data de compra	Data da primeira utilização	Data de expiração

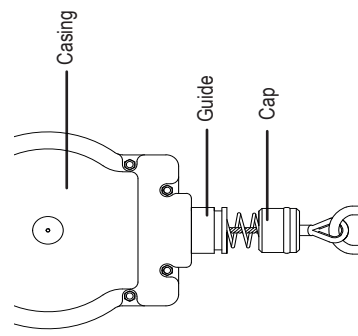
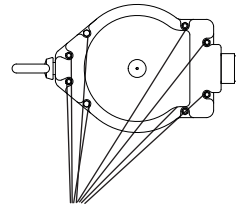
Área de verificação	Caixa com tampa e guia		<p>Danos/ruturas</p> <p>Fissuras</p> <p>Deformações</p>	<p>Verifique todas as peças moldadas, incluindo a caixa, a tampa, a guia, etc., quanto a fissuras, danos, ruturas, deformação, etc.</p>	Notas
	Caixa do bloco e olhal de fixação				
	Todos os fechos				

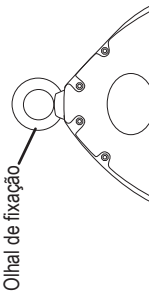
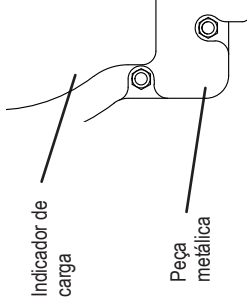
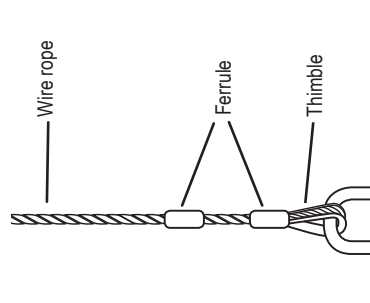
Área de verificação		Verificar		Instruções para a inspeção	Notas
Caixa do bloco e olhal de fixação	Olhal de fixação		Disponibilidade Danos/ruturas Fissuras Deformações Movimento giratório	Verifique o olhal de fixação relativamente a todos os pontos indicados. Se for encontrada uma não conformidade, assinale o bloco e envie para manutenção/reparação.	
	Estado do indicador de carga	Indicador de carga	Vermelho ou verde		
Gancho de engate	Peças metálicas		Deformação Fissuras	Verifique todas as peças metálicas quanto a deformações e fissuras	
	Funcionamento	Peça metálica	Abertura e bloqueio	Verifique a funcionalidade do gancho. A porta não deve abrir sem que o bloqueio seja pressionado.	
Conjunto de corda de aço	Ponteira e cartucho		Fissuras	Verifique as peças terminais, incluindo a ponteira e o cartucho. Assegure a aderência da ponteira no cabo	
	Corda de aço		Deformação		Verifique a corda de aço relativamente a todos os pontos indicados.
			Perda de aderência		
			Corrosão		
			Dobras Desgaste Fios abertos		
	Cortes				

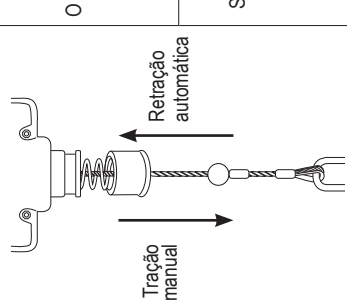
Área de verificação		Verificar	Instruções para a inspeção	Notas
Funcionalidade e desempenho	Retração e funcionamento mecânico		O cabo deve retrair por si mesmo.	Puxe o cabo para fora, o mais possível, e deixe-o retrair automaticamente. O cabo deve retrair automaticamente e por completo.
	Bloqueio		Segurando o gancho e puxando-o bruscamente para baixo	Segure o gancho e puxe-o bruscamente para baixo. O bloco deve bloquear.

Data de inspeção	Data da próxima inspeção	Nome / Assinatura do inspector

LINEE VITA A RICHIAMO AUTOMATICO

ISTRUZIONI PER L'USO, MANUTENZIONE E CONTROLLO

LEGGERE ATTENTAMENTE QUESTE ISTRUZIONI PRIMA DI UTILIZZARE LE LINEE VITA A RICHIAMO AUTOMATICO (SRL, SELF RETRACTING LIFELINES).

Questi dispositivi di protezione per lavori in quota sono progettati per minimizzare il rischio/fornire protezione contro il pericolo di caduta dall'alto. È tuttavia necessario ricordare sempre che nessun articolo di DPI è in grado di fornire una protezione completa e che occorre prestare sempre attenzione nello svolgimento di attività correlate a dei rischi.

QUESTO LIBRETTO DI ISTRUZIONI PER L'USO TRATTA I SEGUENTI PRODOTTI JSP:

Linee vita a richiamo automatico - Cavo (FAR0705, FAR0706, FAR0707, FAR0712)
 Linee vita a richiamo automatico - Anticaduta e recupero (FAR0730)
 Linee vita a richiamo automatico - Micro (FAR0701, FAR0731)
 Linee vita a richiamo automatico - Sharp Edge (Bordi affilati) (FAR0720, FAR0721)

SI RACCOMANDA DI TENERE A DISPOSIZIONE LE ISTRUZIONI PER L'USO, LA DOCUMENTAZIONE RELATIVA ALL'INSTALLAZIONE (OVE APPLICABILE) E I DOCUMENTI DI VERIFICA PERIODICA PER L'INTERA DURATA DEL PRODOTTO.

Una copia di questo manuale e la Dichiarazione di conformità per il prodotto sono disponibili all'indirizzo documents.jspafety.com.

©2019-22 JSP Ltd | RFFZ-100-306_22-02 | JSP Safety GmbH
 JSP Ltd, OX29 0TA, UK | Wiesenstraße 57, 40549 Düsseldorf, DE
www.jspafety.com | technical@jspafety.com | +44 1993 826051

www.jspafety.com

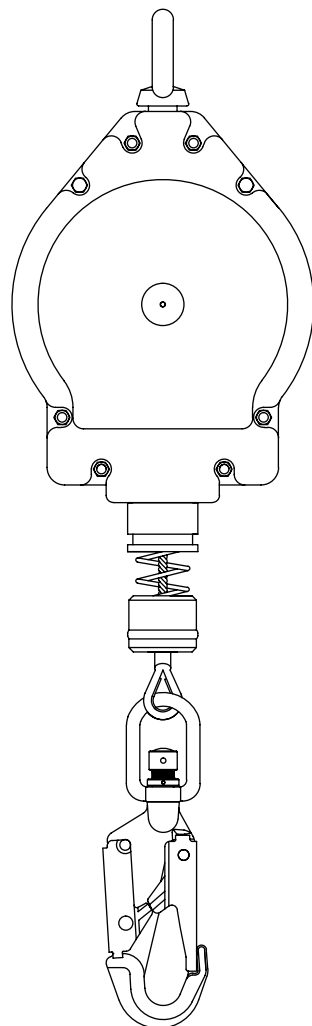

MARCATURA

L'etichetta del dispositivo Self Retractable Lifeline deve essere mantenuta al suo posto, intatta e ben leggibile durante l'utilizzo del prodotto.

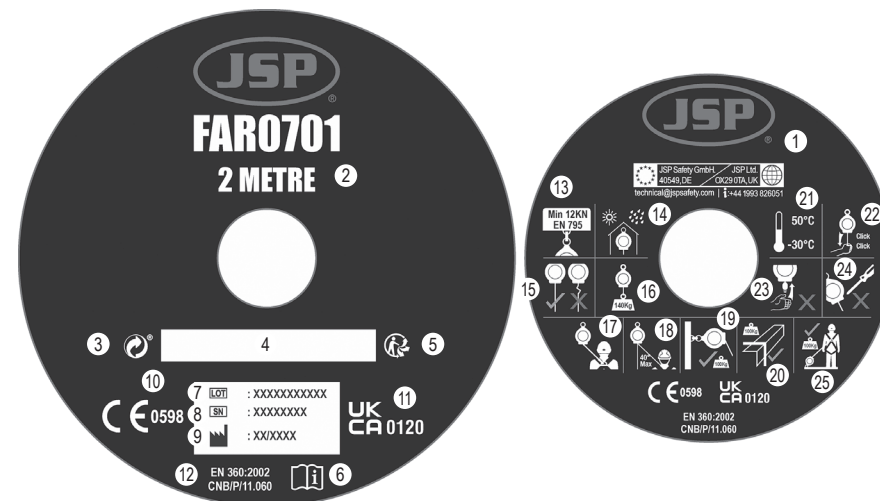

- | | | |
|---|--|--|
| 1. Logo del produttore e informazioni di contatto | 9. Data di produzione | 17. Bordo affilato testato. <100kg |
| 2. Lunghezza massima del cavo/cordino | 10. Marchio di conformità al Regolamento (EU) 2016/425 | 18. Uso verticale |
| 3. "The Green Dot" / "Der Grüne Punkt" | 11. Conformità alla legislazione UK SI 2018 No. 390. | 19. Uso verticale - limite di 40° |
| 4. Spazio di scrittura libero | 12. Numero/anno standard | 20. Uso in fattore di caduta 2. <100kg |
| 5. "The Triman" | 13. Carico di rottura | 21. Limiti di temperatura |
| 6. Leggere le Istruzioni per l'uso | 14. Conservare in un luogo fresco e asciutto | 22. Testare prima dell'uso |
| 7. Numero di lotto | 15. Non usare se danneggiato | 23. Non utilizzare se non autoretrattile |
| 8. Numero di serie | 16. Limite di peso dell'utilizzatore | 24. Non aprire |
| | | 25. Uso orizzontale. <100kg |

DESCRIZIONE

La Linea vita a richiamo automatico è classificata come dispositivo di protezione individuale (DPI) dal regolamento europeo sui DPI (UE) 2016/425 e ha dimostrato di essere conforme a detto regolamento attraverso la norma europea armonizzata: EN 360:2002

EN 1496:2006 classe B (per sollevare o abbassare) per Linea vita a richiamo automatico con funzione di recupero (verricello) VG11 RFU # 11.060 per SRL Sharp Edge e SRL Micro.

Ente di certificazione: SATRA Technology Europe Ltd, Bracetown Business Park, Clonee, Dublin D15 YN2P Irlanda (Organismo Notificato 2777)

Organismo di valutazione continua: SGS Fimko Oy, Takomotie 8, FI-00380 Helsinki, Finland (Organismo Notificato 0598)

APPLICAZIONE E LIMITAZIONI

APPLICAZIONE

Seguire i passaggi 1 e 2 per l'utilizzo di questa apparecchiatura.

1. Collegare l'occhiello girevole nella parte superiore della Linea vita a richiamo automatico ad un punto di ancoraggio adatto situato sopra la testa dell'utilizzatore tramite i connettori secondo la norma EN 362 e assicurarsi che il connettore sia bloccato. La SRL Micro può anche essere utilizzata in direzione orizzontale e ancorata a livello del piede (non più in basso) laddove esiste un ancoraggio adatto. Le SRL della gamma Sharp EDGE (con la conformità del test VG 11) possono anche essere utilizzate in direzione orizzontale. LADDOVE POSSIBILE È BENE DARE PREFERENZA AI PUNTI DI ANCORAGGIO SOPRA LA TESTA DELL'UTILIZZATORE.

2. Ora collegare il gancio girevole dell'attrezzatura all'elemento di attacco dell'imbracatura completa e assicurarsi che sia bloccato. In questo modo sarà sicuro potersi muovere a passo d'uomo normale. In caso di caduta, la SRL si blocca e riduce al minimo le forze di impatto sul corpo dell'utilizzatore.

Per la SRL micro, seguire il Passaggio 1 e il Passaggio 2 per utilizzare questa apparecchiatura come cordino singolo o doppio.

1. Collegare l'occhiello girevole della SRL micro all'attacco dorsale dell'imbracatura completa con l'aiuto di un connettore a D-ring separato e assicurarsi che il connettore sia bloccato.

2. Ora collegare il moschettoni/scaffold all'estremità di terminazione del dispositivo alla struttura e assicurarsi che sia bloccato. In questo modo sarà sicuro potersi muovere a passo d'uomo normale. In caso di caduta, la SRL si blocca e riduce al minimo le forze di impatto sul corpo dell'utilizzatore.

Per la SRL di recupero, seguire la procedura seguente:

1. Installare la staffa appropriata sul treppiede con l'aiuto di due perni di bloccaggio forniti con la staffa.

2. Montare la SRL sulla staffa inserendo la puleggia guidata della SRL nella rientranza presente nella staffa.

3. Ora inserire il perno di bloccaggio nella boccola della staffa e serrare completamente.

4. Estrarre il cavo e guidarlo attraverso la puleggia del treppiede e collegarlo al D-ring Dorsale dell'imbracatura dell'utilizzatore.

Assicurarsi che la comunicazione tra il sollevatore e il sollevato possa essere mantenuta in ogni momento durante il processo di soccorso. La funzione di sollevamento/abbassamento è solo a scopo di salvataggio e non per sollevare/abbassare carichi. Il carico massimo nominale del dispositivo di sollevamento è 140 kg.

MODALITÀ RETRATTILE

Estrarre il perno Push e spingere la maniglia verso il basso per cambiare la modalità in modalità Retrattile.

MODALITÀ SOCCORSO

Dopo una caduta verificatasi mentre si è collegati al retrattile, estrarre il perno e lasciare che la maniglia si sposti per attivare la funzione di recupero. Il dispositivo è dotato di una funzione di abbassamento manuale che può agire per far scendere una persona da una distanza limite di 2 metri. Nota: Controllare l'asta per assicurarsi che la banda verde sia completamente al di fuori. In caso contrario, ruotare la maniglia e provare a tirarla verso l'alto finché la banda verde non fuoriesce completamente. Ora la persona può essere sollevata e abbassata.

RESTRIZIONI

- Non utilizzare se si è affetti da condizioni mediche che potrebbero influire sulla sicurezza sia nell'uso normale che in quello di emergenza.
- L'attrezzatura deve essere utilizzata da una persona addestrata e competente per un uso sicuro.
- Dovrà essere predisposto un piano di salvataggio per affrontare eventuali emergenze che potrebbero sorgere durante il lavoro.
- Non apportare modifiche o aggiunte all'attrezzatura senza il preventivo consenso scritto del produttore.
- L'attrezzatura non deve essere utilizzata oltre le restrizioni previste o per scopi diversi da quelli per cui è stata progettata.
- Il prodotto deve essere una proprietà personale del suo utilizzatore.
- Assicurarsi circa la compatibilità degli elementi dell'attrezzatura quando assemblati in un sistema.
- È importante verificare prima dell'uso la possibilità di eventuali pericoli causati dall'uso di attrezzature che vengono combinate in cui la funzione di sicurezza di un singolo oggetto è influenzata o può interferire con la funzione di sicurezza di un altro.
- Prima dell'uso effettuare un controllo preventivo del prodotto, per assicurarsi che sia in buone condizioni e funzioni correttamente.
- Ritirare dall'uso qualsiasi attrezzatura se vi sono dubbi sulle sue condizioni di sicurezza o se è stata utilizzata per arrestare una caduta. Non utilizzare nuovamente finché non viene confermata come sicura da una persona competente.
- Assicurarsi che il dispositivo di ancoraggio sia abbastanza forte e abbia una resistenza minima di 12 kN per il metallo e 18 kN per il tessuto e il punto di ancoraggio sia preferibilmente situato sopra la testa dell'utilizzatore.
- Si consiglia di utilizzare l'anello D-ring dell'attacco dorsale dell'imbracatura per il collegamento alla SRL. In caso ciò non fosse possibile, in alternativa si può utilizzare l'elemento di attacco sternale.
- Quando è destinato ad essere utilizzato in sistemi di arresto caduta, è essenziale per la sicurezza che il dispositivo di ancoraggio o il punto di ancoraggio sia sempre posizionato e che il lavoro sia eseguito in modo tale da ridurre al minimo sia l'effetto pendolo che la potenziale distanza di caduta. Laddove il sistema anticaduta debba essere posizionato al di sopra della posizione dell'utente, è necessaria una dichiarazione del produttore in tal senso.
- Quando è destinato ad essere utilizzato in sistemi di arresto caduta, è essenziale per la sicurezza verificare lo spazio libero necessario al di sotto dell'utilizzatore sul posto di lavoro prima di ogni utilizzo, in modo che in caso di caduta non ci sia collisione con il terreno o altri ostacoli nel percorso. Per l'uso di questo prodotto, l'altezza dai piedi dell'utilizzatore deve essere di almeno 4 metri.
- È importante essere consapevoli dei rischi che possono influire sulle prestazioni o causare guasti all'attrezzatura, come ad esempio:
 - temperature estreme (sotto i -15°C e sopra i +50°C), degradazione da raggi UV,
 - condizioni ambientali aggressive tra cui sabbia e ghiaia, cemento, superfici calde, fiamme libere, schizzi di saldatura, scintille, conduttività elettrica
 - contatto con: spigoli vivi, superfici abrasive, prodotti chimici
- Interrompere immediatamente l'uso del prodotto in caso di esposizione a una delle precedenti situazioni o se risulta danneggiato in qualsiasi modo finché non sia stato ispezionato da una persona competente.
- È essenziale per la sicurezza dell'utente che, qualora il prodotto venga rivenduto al di fuori del paese originale di destinazione, il rivenditore metta a disposizione istruzioni di utilizzo, di manutenzione, di ispezione periodica e di riparazione redatte nella lingua del paese nel quale il prodotto verrà utilizzato.

INFORMAZIONI SUPPLEMENTARI (USO SHARP EDGE)

- È possibile utilizzare una SRL orizzontale su un bordo di tipo A
- Si raccomanda di evitare di caricare il dispositivo sopra i bordi.
- La linea vita a richiamo automatico è stata testata anche per uso orizzontale e una caduta su un bordo di tipo A è stata testata con successo.

- Definizione di bordo di tipo A: Per il test è stato utilizzato un bordo in acciaio con un raggio di $r = 0,5$ mm e senza sbavature. Grazie a questo test, l'attrezzatura può essere utilizzata su bordi simili, ad es. con profili in acciaio laminato, con travi in legno o con un parapetto arrotondato. Tuttavia, quando l'attrezzatura viene utilizzata in una disposizione orizzontale o trasversale e si considera il rischio di caduta da un'altezza oltre un bordo, si deve considerare quanto segue:
- Se la valutazione dei rischi effettuata prima dell'inizio dei lavori mostra che il bordo è molto "tagliente" e/o "privo di sbavature" (come nel caso di un parapetto sul tetto non appiattito, una trave di acciaio arrugginita o un bordo di cemento), è necessario adottare adeguate misure prima dell'inizio dei lavori per evitare una caduta oltre il bordo, oppure prima dell'inizio dei lavori deve essere montata una protezione rispetto al bordo, o infine si consiglia di contattare il produttore.
- Il punto di ancoraggio deve essere situato alla stessa altezza del bordo in cui potrebbe verificarsi una caduta oppure al di sopra del bordo.
- Lasciare uno spazio sufficiente al di sotto di almeno 4,5 metri, al fine di evitare la collisione con le strutture adiacenti o con il terreno in caso di caduta. Con una massa di 100 kg, la distanza di sicurezza equivale alla distanza di arresto H più una distanza extra di 1 m.
- Per attenuare una caduta che termina in un movimento a pendolo, l'area di lavoro o i movimenti laterali su entrambi i lati dell'asse centrale devono essere limitati a un massimo di 1,50 m. In altri casi, non devono essere usati punti di ancoraggio individuali, ma, ad esempio, dispositivi di ancoraggio di tipo C o di tipo D in conformità con la norma EN 795.
- La linea vita a richiamo automatico può anche essere utilizzata con un dispositivo di ancoraggio di tipo C.
- È necessario tenere in considerazione la deflessione del dispositivo di ancoraggio nel determinare la distanza necessaria sotto i piedi dell'utilizzatore. A tal fine, devono tenute presenti le indicazioni specificate nelle istruzioni per l'uso del dispositivo di ancoraggio.
- Occorre fare attenzione per evitare la collisione con qualsiasi ostacolo in caso di caduta.
- Si avvisa che, in caso di una caduta oltre il bordo, è necessario adottare speciali misure di soccorso pre-programmate sotto la guida di personale ben addestrato e competente.
- Per le linee vita a richiamo automatico con ammortizzatore, la lunghezza dispiegata dall'ammortizzatore è 115 cm.

MATERIALI

Riferimenti JSP	Materiale del cordino retrattile	Lunghezza
FAR0701	fettuccia in poliestere 21 mm	2 m
FAR0705	fune in acciaio zincato 4.5 mm	5 m
FAR0706	fune in acciaio zincato 4.5 mm	10 m
FAR0707	fune in acciaio zincato 4.5 mm	15 m
FAR0712	fune in acciaio zincato 4.5 mm	20 m
FAR0720	fune in acciaio zincato 4.8 mm	5 m
FAR0721	fune in acciaio zincato 4.8 mm	10 m
FAR0730	fune in acciaio zincato 4.5 mm	20 m
FAR0731	fettuccia in poliestere 21 mm	2 m

COMPATIBILITÀ

Conformemente alla norma EN 363, il sistema anticaduta deve utilizzare:

- Connettori conformi alla norma EN 362 per il collegamento ai punti di ancoraggio e all'imbracatura.
- Un punto di ancoraggio conforme alla norma EN 795.
- Un'imbracatura conforme alla norma EN361.

Devono essere osservate le istruzioni per l'uso dei singoli componenti.

Assicurarsi inoltre che l'imbracatura abbia un punto di attacco localizzato in modo appropriato rispetto alla SRL.

DURATA

La durata massima del prodotto è di 10 anni dalla data di produzione. La durata dipende molto dalle condizioni di utilizzo del prodotto. I prodotti devono essere ispezionati almeno una volta all'anno da una persona preparata e competente. In caso di dubbi, contattare il reparto Sicurezza JSP.

CONSERVAZIONE E TRASPORTO

In caso di sporco limitato, pulire l'attrezzatura con un panno di cotone o una spazzola morbida. Non usare sostanze abrasive. Per una pulizia intensiva, lavare in acqua ad una temperatura compresa tra 25°C e 50°C con un detergente neutro. Lasciare asciugare all'aria e tenere lontano da fuochi/fiamme libere o da qualsiasi altra fonte di calore. Evitare la luce diretta del sole.

MANUTENZIONE

In caso di sporco limitato, pulire l'attrezzatura con un panno di cotone o una spazzola morbida. Non usare sostanze abrasive. Per una pulizia intensiva, lavare in acqua ad una temperatura compresa tra 25°C e 50°C con un detergente neutro. Lasciare asciugare all'aria e tenere lontano da fuochi/fiamme libere o da qualsiasi altra fonte di calore. Evitare la luce diretta del sole.

ISPEZIONE

CONTROLLO PRE-USO

La linea vita a richiamo automatico JSP deve essere ispezionata prima di ogni singolo utilizzo. In caso di danni o guasti, la linea di vita retrattile automatica deve essere rimossa dal servizio e sostituita immediatamente oppure inviata a un centro di riparazione autorizzato per riparazione.

Se si osservano danni o guasti, la linea vita a richiamo automatico deve essere rimossa dal servizio e sostituita immediatamente o inviata a un centro autorizzato per assistenza o riparazione.

ISPEZIONE DETTAGLIATA REGISTRATA

Le ispezioni dettagliate registrate devono:

- Essere svolte da una persona competente addestrata per assicurare la sicurezza e l'integrità del prodotto.
- Essere annotate nella tabella di registrazione contenuta in queste Istruzioni per l'uso.
- Essere condotte su base regolare. La frequenza delle ispezioni dettagliate registrate deve:
 - Essere determinata in virtù della valutazione dei rischi, delle norme di legge, del tipo di attrezzatura, della frequenza di utilizzo e delle condizioni ambientali, le quali possono accelerare il tasso di deterioramento e i danni fisici
 - Essere almeno ogni 12 mesi, a prescindere dall'utilizzo.

MANUTENZIONE

La manutenzione deve essere svolta esclusivamente dal produttore o da una persona od organizzazione autorizzata dal produttore, in quanto richiede una conoscenza approfondita della sicurezza (smontaggio, rimontaggio o valutazione della linea vita a richiamo automatico). Oltre alle ispezioni regolari di cui sopra, dopo i primi 3 anni d'uso, si raccomanda di eseguire la manutenzione sul prodotto con cadenza annuale. Il prodotto deve essere utilizzato nel rispetto dei relativi limiti. NB: non è possibile eseguire la manutenzione sulla linea vita a richiamo automatico JSP da 2 metri. Il prodotto deve essere ispezionato come da lista di controllo pre-uso prima di ogni utilizzo e con cadenza annuale.

SCHEDA DI ISPEZIONE

Questo manuale utente e le istruzioni per l'uso fanno parte del sistema di sicurezza ed è necessario che tutti gli utilizzatori abbiano piena conoscenza del suo contenuto. Deve essere conservato in un luogo sicuro ed essere liberamente disponibile in ogni momento per chi utilizza i nostri dispositivi.

Al momento del disimballaggio di questo prodotto dalla confezione, occorre completare la tabella nella pagina accanto acquisendo le informazioni dall'etichetta del prodotto. (Verifica della leggibilità dei contrassegni del prodotto.)

Per la registrazione di tutte le ispezioni dettagliate effettuate dovrebbe essere utilizzata la tabella seguente, con una frequenza considerata tramite la valutazione del rischio, ma perlomeno ogni 12 mesi.

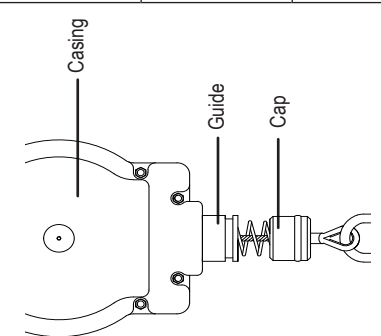
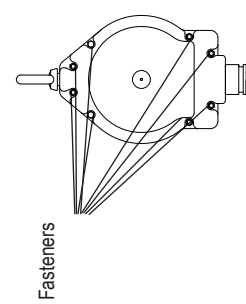
Prodotto	Riferimento	Numero di serie/lotto	Data di acquisto	Data del primo utilizzo	Data di scadenza	
Area di controllo	Involucro con cappuccio e guida		Linee guida per l'ispezione			Osservazioni
	Rivestimento del blocco e occhio di ancoraggio		Danni/rotture Incrinature Deformazioni	Controllare tutte le parti modelate, incluso involucro, cappuccio, guida ecc. per eventuali incrinature, danni, rotture, deformazioni ecc.	Controllare che tutti gli 8 elementi di fissaggio siano presenti e serrati. Se viene rilevata una non conformità, contrassegnare il blocco e inviare per assistenza/riparazione	
	Tutti gli elementi di fissaggio		Accesso	Serraggio di tutte le viti		

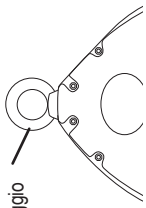
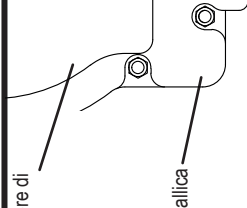
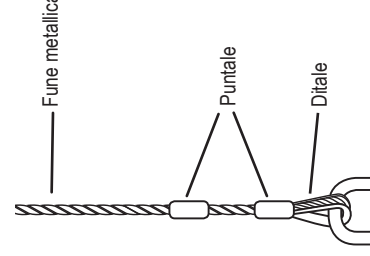
Area di controllo		Verificare per		Linee guida per l'ispezione		Osservazioni	
Rivestimento del blocco e occhiello di ancoraggio	Occhiello di ancoraggio		Accesso	Controllare l'occhiello di ancoraggio per tutti i punti elencati. Se viene rilevata una non conformità, contrassegnare il blocco e inviare per assistenza/riparazione.			
	Stato dell'indicatore di carico		Danni/rotture				
Moschettoni	Parti metalliche		Incrinature	Non utilizzare il blocco se l'indicatore di carico è ROSSO.			
	Funzionamento		Deformazioni	Controllare tutte le parti metalliche per deformazioni e incrinature			
			Incrinature	Verificare la funzionalità del gancio. L'accesso non dovrebbe aprirsi senza premere il lucchetto.			
Assemblaggio fune metallica	Puntale e ditale		Incrinature	Controllare le terminazioni compresi puntale e ditale. Assicurarsi dell'aderenza del puntale alla fune			
	Fune metallica		Deformazione				
			Perdita di aderenza				
			Corrosione				
			Nodi				
			Sfilacciature				
			Sezioni aperte	Controllare la fune per tutti i punti elencati.			
	Tagli						

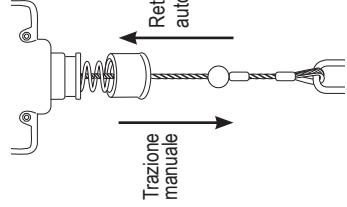
Area di controllo		Verificare per		Linee guida per l'ispezione		Osservazioni		
Funzionalità e prestazioni	Retrazione e funzionamento meccanico		Il cavo deve riavvolgersi da solo.		Tirare il cavo fino in fondo e lasciarlo ritrarre automaticamente. Il cavo deve rientrare completamente in maniera automatica.			
	Bloccaggio		Tenendo il gancio e tirando bruscamente verso il basso		Tenere il gancio e tirare bruscamente verso il basso. Il blocco dovrebbe bloccarsi.			

Data d'ispezione	Data della prossima ispezione	Nome/ Firma dell'ispettore



URZĄDZENIA SAMOHAMOWNE

INSTRUKCJE DOTYCZĄCE UŻYTKOWANIA, KONSERWACJI I KONTROLI

PRZED UŻYCIEM URZĄDZEŃ SAMOHAMOWNYCH NALEŻY UWAGNIE PRZECZYTAĆ NINIEJSZE INSTRUKCJE.

Urządzenia samohamowne zostały zaprojektowane w celu zminimalizowania ryzyka/zapewnienia ochrony przed niebezpieczeństwem upadku z wysokości. Należy jednak pamiętać, że żaden element wyposażenia ochrony osobistej nie zapewnia pełnej ochrony, a podczas wykonywania czynności związanych z ryzykiem należy zawsze zachować ostrożność.

NINIEJSZA INSTRUKCJA OBSŁUGI DOTYCZY PRODUKTÓW JSP WYMIENIONYCH PONIŻEJ.

Lina urządzenia samohamownego (FAR0705, FAR0706, FAR0707, FAR0712)
Element blokujący i wyciągarka urządzenia samohamownego (FAR0730)
Element Micro urządzenia samohamownego (FAR0701, FAR0731)
Urządzenia samohamowne Sharp Edge (FAR0720, FAR0721)

RECOMENDA-SE AO UTILIZADOR QUE GARDE AS INSTRUÇÕES DE UTILIZAÇÃO, A DOCUMENTAÇÃO DE INSTALAÇÃO (SE APLICÁVEL) E DOCUMENTOS RELATIVOS À INSPEÇÃO PERIÓDICA AO LONGO DA VIDA ÚTIL DO PRODUTO.

Kopia niniejszej instrukcji i deklaracja zgodności produktu są dostępne na stronie: documents.jspsafety.com.

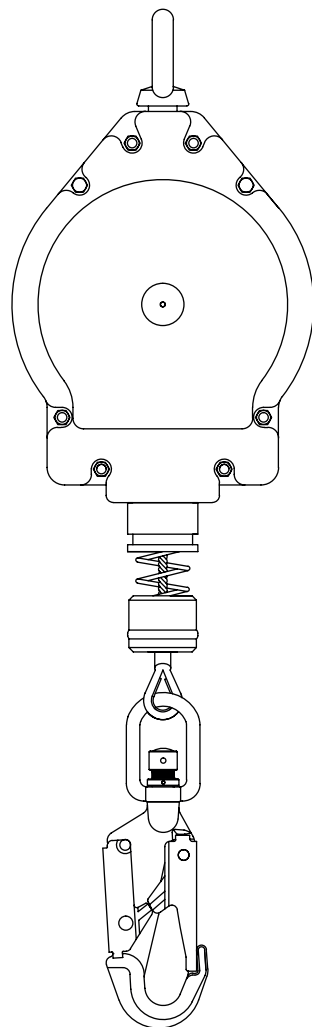

©2019-22 JSP Ltd | RFFZ-100-306_22-02 | JSP Safety GmbH
JSP Ltd, OX29 0TA, UK | Wiesenstraße 57, 40549 Düsseldorf, DE
www.jspsafety.com | technical@jspssafety.com | +44 1993 826051

www.jspsafety.com

IOZNACZENIA

Gdy produkt jest w użyciu, etykieta urządzenia samohamownego musi być na swoim miejscu, nienaruszona i czytelna.

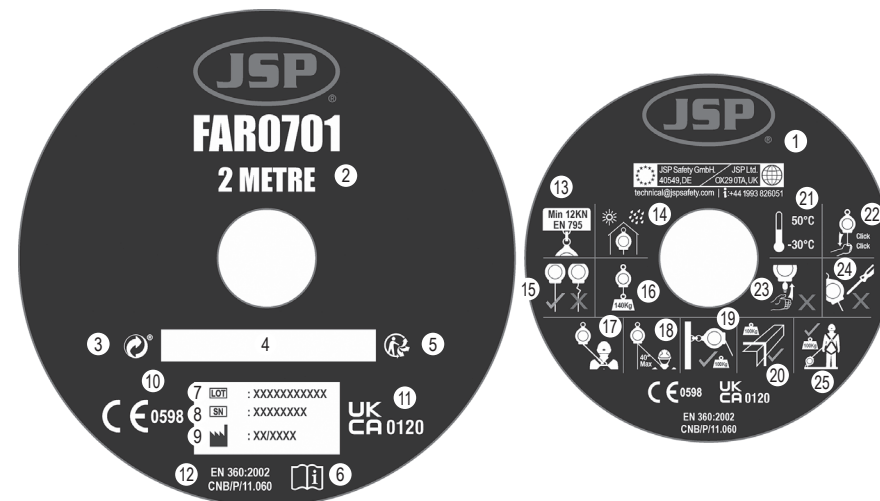

- Logo producenta i informacje kontaktowe
- Maksymalna długość liny/linki zabezpieczającej
- "The Green Dot" / "Der Grüne Punkt"
- Wolne miejsce do zapisania
- "The Triman"
- Przeczytaj instrukcje użytkownika
- Numer partii
- Numer seryjny
- Data produkcji
- Znak zgodności z rozporządzeniem (UE) 2016/425
- Zgodność z UK prawodawstwem SI 2018 No. 390.
- Numer/rok normy
- Obciążenie zrywające
- Przechowywać w chłodnym i suchym miejscu
- Nie używać w przypadku uszkodzenia
- Limit wagi użytkownika
- Testowano na ostrych krawędziach. <100kg
- Do użytku w pionie
- Praca w pionie w zakresie 40°
- Używać przy współczynniku odpadnięcia wynoszącym 2. <100kg
- Wartości graniczne temperatury
- Sprawdzić przed użyciem
- Nie używać w przypadku braku mechanizmu samohamowania
- Nie otwierać
- Do użytku w poziomie. <100kg

OPIS

Urządzenie samohamowne jest klasyfikowane jako sprzęt ochrony osobistej zgodnie z rozporządzeniem europejskim w sprawie środków ochrony osobistej (UE) 2016/425 i wykazano, że jest zgodne z tym rozporządzeniem poprzez zharmonizowaną normę europejską: EN 360:2002

EN 1496:2006 klasy B (do podnoszenia o opuszczania) dla urządzenia samohamownego z funkcją podnoszenia (wyciągarka) VG11 RFU nr 11.060 dla urządzeń Sharp Edge SRL i Micro SRL.

Jednostka certyfikująca: SATRA Technology Europe Ltd, Bracetown Business Park, Clonee, Dublin D15 YN2P Irlandia (Jednostka notyfikowana 2777)

Jednostka ds. bieżącej oceny: SGS Fimko Oy, Takomotie 8, FI-00380 Helsinki, Finland (Jednostka notyfikowana 0598)

ZASTOSOWANIA I OGRANICZENIA

ZASTOSOWANIA

Aby korzystać z urządzenia, należy postępować zgodnie z wytycznymi kroku 1 i 2.

1: Podłączyć okrętkę w górnej części urządzenia samohamownego do odpowiedniego punktu kotwiczenia znajdującego się nad głową użytkownika za pomocą złączy zgodnych z normą EN 362 i upewnić się, że złącze jest zablokowane. Urządzenie Micro SRL może być również używane podczas pracy w poziomie i zakotwione na poziomie stóp (nie niższym), jeśli istnieje odpowiedni punkt kotwiczenia. W przypadku urządzeń SRL z serii Sharp EDGE (pod warunkiem zgodności z testem VG 11) mogą być one również używane przy pracy w poziomie. W MIARĘ MOŻLIWOŚCI NALEŻY PREFEROWAĆ PUNKTY KOTWICZENIA NAD GŁOWĄ UŻYTKOWNIKA.

2: Podłączyć okrętkę urządzenia do elementu mocującego szelek bezpieczeństwa i upewnić się, że jest on zablokowany. Teraz można bezpiecznie poruszać się w normalnym tempie. W razie upadku urządzenie samohamowne blokuje i minimalizuje siły uderzenia działające na ciało użytkownika.

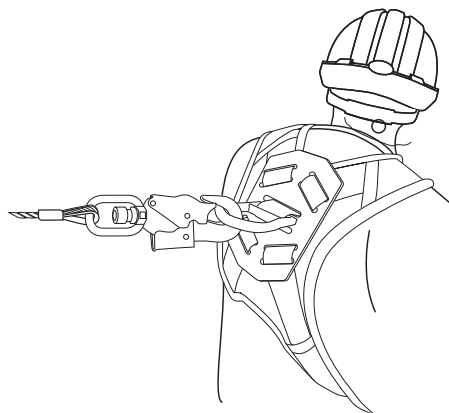

W przypadku serii Micro SRL, aby korzystać z tego urządzenia jako pojedynczej lub podwójnej linki, należy postępować zgodnie z krokami 1 i 2.

1: Podłączyć okrętkę urządzenia Micro SRL do tylnego mocowania szelek bezpieczeństwa za pomocą oddzielnego złącza D-ring i upewnić się, że złącze jest zamknięte.

2: Podłączyć hak zatraskowy/karabińczyk na końcu urządzenia do konstrukcji i upewnić się, że połączenie jest zablokowane. Teraz można bezpiecznie poruszać się w normalnym tempie. W razie upadku urządzenie samohamowne blokuje i minimalizuje siły uderzenia działające na ciało użytkownika.

W przypadku wciągarki samohamownej należy postępować zgodnie z procedurą przedstawioną poniżej:

- 1:** Zamontować odpowiedni wspornik na trójnogu za pomocą dwóch bolców zabezpieczających dostarczonych wraz z wspornikiem.
- 2:** Zamontować wciągarkę samohamowną na wsporniku, wkładając tuleję prowadzącą we wgłębienie w wsporniku.
- 3:** Następnie włożyć sworzeń blokujący w tuleję wspornika i dokręcić go całkowicie.
- 4:** Wyciągnąć linkę i przeprowadzić ją przez bloczek na trójnogu i podłączyć do tylnego pierścienia D-ring w szelkach zabezpieczających użytkownika.

Należy się upewnić, że komunikacja między osobą podnoszącą i podnoszoną może być utrzymywana przez cały czas trwania akcji ratunkowej. Funkcja podnoszenia/opuszczania służy wyłącznie do celów ratunkowych, a nie do podnoszenia/opuszczania ładunków. Maksymalne obciążenie znamionowe urządzenia podnoszącego wynosi 140 kg.

TRYB URZĄDZENIA SAMOHAMOWNEGO

wyciągnąć sworzeń i przesunąć uchwyt w dół, aby zmienić tryb pracy na tryb urządzenia samohamownego.

TRYB RATUNKOWY

w razie upadku osoby przypiętej do urządzenia samohamownego wyciągnąć sworzeń i pozwolić, aby uchwyt się wysunął w celu aktywowania funkcji wciągarki. Urządzenie jest wyposażone w dodatkową funkcję opuszczania obsługiwaną ręcznie, przeznaczoną do opuszczania osoby z wysokości ograniczonej do 2 metrów. Uwaga: Sprawdzić, czy zielona taśma wysuwa się całkowicie, jeśli nie, obrócić uchwyt i spróbować wyciągnąć ją od dołu aż do całkowitego jej wysunięcia. Ofiara upadku może teraz zostać podniesiona lub opuszczona.

OGRANICZENIA

- Nie należy używać w przypadku wystąpienia jakichkolwiek schorzeń, które mogą mieć wpływ na bezpieczeństwo zarówno podczas normalnego użytkowania, jak i użytkowania w sytuacjach awaryjnych.
- Sprzęt może być używany wyłącznie przez osobę przeszkoloną i kompetentną w zakresie jego bezpiecznego użytkowania.
- Należy opracować plan ratunkowy na wypadek wszelkich sytuacji awaryjnych, które mogą wystąpić podczas pracy.
- Nie wolno dokonywać żadnych zmian ani dodawać żadnych elementów do sprzętu bez uprzedniej pisemnej zgody producenta.
- Sprzęt nie powinien być używany w sposób wykraczający poza jego ograniczenia lub do celów innych niż te, do których jest przeznaczony.
- Produkt powinien być osobistą własnością jego użytkownika.
- Należy zapewnić kompatybilność elementów wyposażenia zamontowanych w systemie.
- Ważne jest, aby przed użyciem sprawdzić, czy nie występują zagrożenia, które mogą wynikać ze stosowania kombinacji elementów wyposażenia, gdy działanie zabezpieczenia jednego z elementów jest zakłócanie lub przeszkadza w bezpiecznym działaniu innego.
- Przed użyciem produktu należy przeprowadzić kontrolę, aby upewnić się, że jest on w stanie zdatnym do użytku i działa prawidłowo.
- Należy wycofać z użycia każdy sprzęt, którego stan może nie pozwolić na bezpieczne użytkowanie lub który został użyty do powstrzymania upadku. Nie używać go ponownie, dopóki nie zostanie to zaakceptowane przez kompetentną osobę.
- Należy się upewnić, że urządzenie kotwiące jest wystarczająco mocne i ma minimalną wytrzymałość 12 kN dla metalu i 18 kN dla materiałów tekstylnych, a punkt kotwiczenia powinien być umieszczony nad głową użytkownika.
- Zaleca się stosowanie tylnego zaczepu D-ring szelek bezpieczeństwa do podłączenia urządzenia samohamownego. Jeżeli jednak z jakiegokolwiek powodu nie jest to możliwe, można również wykorzystać element mocujący na klatce piersiowej.
- W przypadku gdy urządzenie kotwiące lub punkt kotwiczenia są przeznaczone do stosowania w systemach chroniących przed upadkiem, dla bezpieczeństwa istotne jest, aby były one zawsze umiejscowione, a praca była wykonywana w sposób minimalizujący zarówno możliwy ruch wahadłowy, jak i potencjalną odległość upadku. Jeżeli system chroniący przed upadkiem z wysokości musi być umieszczony powyżej pozycji użytkownika, producent musi wyrazić opinię, co do skuteczności takiego rozwiązania.
- W przypadku stosowania w systemach chroniących przed upadkiem z wysokości ważne jest, aby przed każdym użyciem sprawdzić wolną przestrzeń, która powinna znajdować się pod użytkownikiem na stanowisku pracy, tak aby w razie upadku nie doszło do kolizji z podłożem lub inną przeszkodą. Przestrzeń ta powinna obejmować min. 4 metry poniżej stóp użytkownika tego produktu.
- Należy mieć świadomość zagrożeń mogących mieć wpływ na działanie lub spowodować awarię sprzętu, takich jak
 - ekstremalne temperatury (poniżej -15°C i powyżej +50°C), degradacja pod wpływem promieni UV,
 - agresywne warunki środowiskowe, w tym piasek i żwir, cement, gorące powierzchnie, otwarty ogień, rozpryski spawalnicze, iskry, przewodność elektryczna,
 - kontakt z ostrymi krawędziami, powierzchniami ściernymi, chemikaliami
- Należy niezwłocznie zaprzestać użytkowania produktu, jeśli był on narażony na działanie któregokolwiek z powyższych czynników lub został w jakikolwiek sposób uszkodzony, do czasu przeprowadzenia kontroli przez kompetentną osobę.
- Para a segurança do utilizador é essencial que, se o produto for revendido fora do país original de destino, o revendedor forneça instruções de utilização, de manutenção, de inspeção periódica e de reparação no idioma do país em que o produto é para ser utilizado.

DODATKOWE INFORMACJE (UŻYTKOWANIE W OBECNOŚCI OSTRYCH KRAWĘDZI)

- Możliwe jest zastosowanie urządzenia samohamownego do pracy w poziomie na krawędzi typu A
- Zaleca się unikania przewieszania obciążonej liny urządzenia samohamownego przez krawędzie.
- Urządzenie samohamowne zostało również przetestowane pod kątem pracy w poziomie i pomyślnie przeszło test upadku z krawędzi typu A.
- Definicja krawędzi typu A: Do badań zastosowano stalową krawędź o promieniu $r = 0,5$ mm, bez zadziorów. Ze względu na przeprowadzony test urządzenie może być stosowane na podobnych krawędziach, np. profilach stalowych walcowanych,

belkach drewnianych lub pokrytych okładziną, zaokrąglonych gzymsach. Jeżeli jednak urządzenie jest używane w układzie poziomym lub poprzecznym i istnieje ryzyko upadku z wysokości, należy uwzględnić poniższe czynniki:

- Jeśli ocena ryzyka przeprowadzona przed rozpoczęciem prac wykaże, że krawędź jest bardzo „tłacza” i/lub „wolna od zadziorów” (jak w przypadku niepokrytego okładziną gzymsu, zardzewiałego stalowego dźwigara lub betonowej krawędzi), to przed rozpoczęciem prac należy podjąć odpowiednie środki w celu niedopuszczenia do spadnięcia z krawędzi lub też przed rozpoczęciem prac należy zamontować zabezpieczenie krawędzi lub skontaktować się z producentem.
- Punkt kotwienia powinien znajdować się wyłącznie na tej samej wysokości co krawędź, z której może nastąpić upadek lub powyżej tej krawędzi.
- Należy pozostawić odpowiednią wolną przestrzeń obejmującą co najmniej 4,5 metra poniżej, aby w razie upadku nie doszło do kolizji z sąsiednimi konstrukcjami lub z podłożem. Com uma massa de 100 kg, o espaço de segurança corresponde à distância de bloqueio, H, mais uma distância adicional de 1 m.
- Aby złagodzić upadek kończący się ruchem wahadłowym, obszar roboczy lub ruchy boczne po obu stronach osi centralnej powinny być ograniczone do maksymalnie 1,50 m. W innych przypadkach nie należy stosować pojedynczych punktów kotwienia, ale np. urządzenia kotwiczące typu C lub D zgodnie z normą EN 795.
- Urządzenie samohamowne może być również stosowane z urządzeniem kotwiącym typu C.
- Przy określaniu wymaganej przestrzeni pod stopami użytkownika należy uwzględnić ugięcie urządzenia kotwiącego. W tym celu należy uwzględnić zalecenia zawarte w instrukcji obsługi urządzenia kotwiącego.
- Należy zachować ostrożność, aby w razie upadku nie doszło do kolizji z jakąkolwiek przeszkodą.
- Zaleca się, aby w razie upadków z krawędzi przewidzieć specjalne, wcześniej zaplanowane środki ratunkowe, które będą podejmowane pod kierownictwem dobrze wyszkolonego i kompetentnego personelu.
- W przypadku urządzeń samohamownych z amortyzatorem długość zastosowanego amortyzatora wynosi 115 cm.
- Należy uważać, aby w przypadku upadku nie zderzyć się z jakąkolwiek przeszkodą.
- Zaleca się, aby w przypadku upadku z krawędzi podjąć specjalne, zaplanowane wcześniej środki ratunkowe pod kierunkiem dobrze wyszkolonego i kompetentnego personelu.
- W przypadku samozwijających się linek asekuracyjnych z amortyzatorem długość rozłożonego amortyzatora wynosi 115 cm.

MATERIAL

Numer referencyjny JSP	Materiał, z którego jest zrobiona zwijana linka	Długość
FAR0701	Taśma z poliestru 21 mm	2 m
FAR0705	galwanizowana stalowa linka 4,5 mm	5 m
FAR0706	galwanizowana stalowa linka 4,5 mm	10 m
FAR0707	galwanizowana stalowa linka 4,5 mm	15 m
FAR0712	galwanizowana stalowa linka 4,5 mm	20 m
FAR0720	galwanizowana stalowa linka 4,8 mm	5 m
FAR0721	galwanizowana stalowa linka 4,8 mm	10 m
FAR0730	galwanizowana stalowa linka 4,5 mm	20 m
FAR0731	Taśma z poliestru 21 mm	2 m

KOMPATYBILNOŚĆ

Zgodnie z normą EN 363 należy stosować następujący system zabezpieczający przed upadkiem z wysokości:

- Złącza zgodne z normą EN 362 do podłączania do punktów kotwienia i do szelek bezpieczeństwa.
- Punkt kotwienia zgodny z normą EN 795.
- Szelki bezpieczeństwa zgodne z normą EN361.

Należy przestrzegać instrukcji obsługi poszczególnych komponentów systemu. Należy również upewnić się, że szelki bezpieczeństwa mają punkt mocowania umiejscowiony odpowiednio w stosunku do urządzenia samohamownego.

OKRES UŻYTKOWANIA

Maksymalny okres użytkowania produktu wynosi 10 lat od daty produkcji. Długość okresu użytkowania w dużym stopniu zależy od warunków użytkowania produktu. Produkty muszą być kontrolowane co najmniej raz w roku przez przeszkoloną i kompetentną osobę. W razie jakichkolwiek wątpliwości prosimy o kontakt z JSP Safety.

PRZECHOWYWANIE I TRANSPORT

Środki ochrony osobistej muszą być transportowane w opakowaniach chroniących przed wilgocią, uszkodzeniami mechanicznymi, chemicznymi i termicznymi. Przechowywać w chłodnym i suchym miejscu. Unikać wilgotnego i kwaśnego środowiska przechowywania.

KONSERWACJA

W przypadku niewielkich zabrudzeń należy przetrzeć urządzenie bawełnianą szmatką lub miękką szczotką. Nie stosować żadnych materiałów ściernych. W przypadku konieczności intensywnego czyszczenia należy umyć w wodzie o temperaturze od 25°C do 50°C przy użyciu łagodnego detergentu. Urządzenie należy pozostawić do samoistnego wyschnięcia i chronić przed otwartym ogniem/plomieniami lub jakimkolwiek innym źródłem ciepła. Unikać wystawiania na bezpośrednie oddziaływanie promieni słonecznych.

KONTROLA

KONTROLA PRZED UŻYTKOWANIEM

Użytkownicy urządzenia samohamownego JSP powinni przeprowadzać kontrolę sprzętu przed każdym jego użyciem. W przypadku zaobserwowania jakichkolwiek uszkodzeń lub awarii, należy wycofać urządzenie z eksploatacji i natychmiast wymienić je na nowe lub przesłać do autoryzowanego punktu serwisowego w celu dokonania przeglądu lub naprawy.

W przypadku stwierdzenia jakichkolwiek uszkodzeń lub usterek urządzenie samohamowne należy natychmiast wycofać z użytku i wymienić lub wysłać do autoryzowanego centrum serwisowego w celu serwisowania lub naprawy.

SZCZEGÓŁOWO REJESTROWANA KONTROLA

Szczegółowo rejestrowana kontrola powinna być:

- przeprowadzana przez przeszkoloną, kompetentną osobę w celu zapewnienia bezpieczeństwa i integralności produktu,
- zapisywana w tabeli zawartej w niniejszej instrukcji obsługi,

Przeprowadzana regularnie. Częstotliwość szczegółowo rejestrowanej kontroli powinna być:

- określana na podstawie oceny ryzyka, uwzględniając przepisy prawa, rodzaj sprzętu, częstość użytkowania oraz warunki środowiskowe, które mogą przyspieszyć tempo pogarszania się stanu i prowadzić do fizycznych uszkodzeń,
- przeprowadzana przynajmniej co 12 miesięcy niezależnie od intensywności użytkowania.

SERWISOWANIE

Ponieważ podczas serwisowania (demontaż, ponowny montaż lub ocena urządzenia samohamownego) potrzebna jest wiedza z zakresu bezpieczeństwa, może być ono przeprowadzane wyłącznie przez producenta lub osobę czy organizację upoważnioną przez producenta.

Oprócz regularnych kontroli opisanych powyżej zalecamy, aby produkt po pierwszych 3 latach użytkowania był serwisowany co roku. Produkt musi być używany z uwzględnieniem jego ograniczeń.

Uwaga: 2-metrowa linka urządzenia samohamownego JSP nie wymaga serwisowania. Produkt ten powinien być sprawdzany zgodnie z listą kontrolną przed każdym użyciem oraz co roku.

KARTA KONTROLI

Niniejszy podręcznik użytkownika i instrukcja obsługi są częścią systemu bezpieczeństwa i wszyscy użytkownicy powinni być w pełni zaznajomieni z ich zawartością. Powinien być przechowywany w bezpiecznym miejscu i przez cały czas swobodnie dostępny dla użytkowników.

Po wyjęciu produktu z opakowania należy uzupełnić tabelę na odwrocie informacjami z etykiety produktu. (Verificação da legibilidade das marcações do produto.)

Poniższa tabela powinna być wykorzystywana do rejestrowania wszystkich szczegółowo rejestrowanych kontroli o częstotliwości określonej w ramach oceny ryzyka, ale nie mniejszej niż raz na 12 miesięcy.

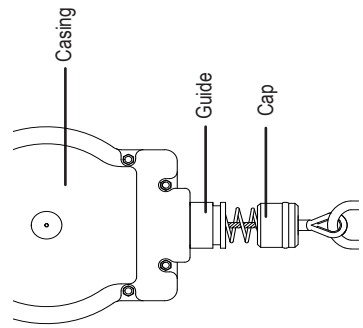
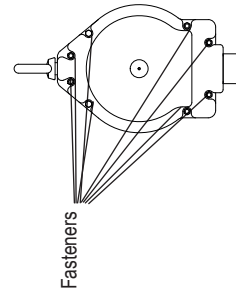
Produkt	Numer referencyjny	Partia / Numer seryjny	Data zakupu	Data pierwszego użycia	Data przydatności do użytku
Obudowa z pokrywą i prowadnicą	Uszkodzeń/pęknięć		Pęknięć	Sprawdzić wszystkie zamontowane części, w tym obudowę, pokrywę, prowadnicę itp., pod kątem pęknięć, uszkodzeń, przerniania, odkształceń itp.	
Obudowa bloczka i ucho do mocowania	Obecność elementów		Dokreślenia wszystkich śrub		
Zakres kontroli	Sprawdzić pod kątem	Wytyczne dotyczące kontroli	Uwagi		

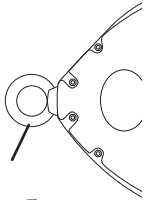
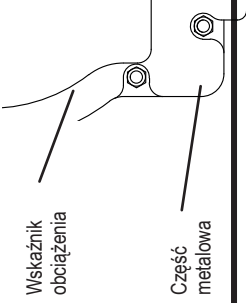
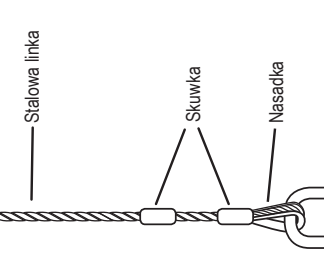
Zakres kontroli	Sprawdzić pod kątem	Wytyczne dotyczące kontroli	Uwagi
Obudowa bloczka i ucho do mocowania	Ucho do mocowania		<p>Sprawdzić ucho do mocowania pod kątem wszystkich wymienionych punktów. W przypadku stwierdzenia jakiegokolwiek niezgodności oznaczyć bloczek i wysłać do serwisu/naprawy.</p>
	Ucho do mocowania		
Karabińczyk	Stan wskaźnika obciążenia	 <p>Wskaźnik obciążenia</p>	Nie używać bloczka, jeśli wskaźnik obciążenia jest CZERWONY.
	Części metalowe	Część metalowa	Sprawdzić wszystkie metalowe części pod kątem odkształceń i pęknięć.
	Działanie		Sprawdzić działanie karabińczyka. Powinien się otwierać bez wciśnięcia zamka.
Lina stalowa montaż	Skuwka i nasadka	 <p>Stalowa linka</p> <p>Skuwka</p> <p>Nasadka</p>	Sprawdzić końcówki, w tym skuwkę i nasadkę. Upewnić się, że skuwka charakteryzuje się odpowiednią przytrzymałością w stosunku do linki.
		Stalowa linka	Sprawdzić stalową linkę pod kątem wszystkich wymienionych punktów.
		Pęknięć	
		Odkształceń	
		Utraty przytrzymałości	
		Korozji	
	Supłów		
	Strzępienia		
	Luźnych wiązek		
	Rozcięć		

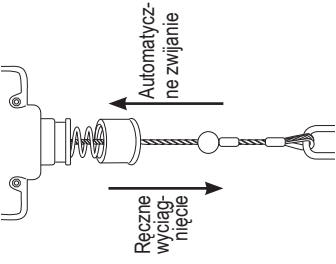
Zakres kontroli	Sprawdzić pod kątem	Wytyczne dotyczące kontroli	Uwagi
Działanie i efektywność	Zwijanie i działanie mechaniczne	 <p>Ręczne wyciągnięcie</p> <p>Automatyczne zwijanie</p>	Wyciągnąć linkę do oporu i pozwolić na jej automatyczne zwinięcie. Linka powinna się samoczynnie i całkowicie zwinąć.
	Blokowanie	Test polegający na przytrzymaniu karabińczyka i pociągnięciu go gwałtownie w dół	Przytrzymać karabińczyk i pociągnąć go gwałtownie w dół. Powinna zadziałać blokada.

Data kontroli	Data kolejnej kontroli	Imię nazwisko/Podpis osoby kontrolującej



SAMONAVÍJECÍ ÚVAZEK

NÁVOD K POUŽITÍ, PÉČI A PROHLÍDCE

TYTO POKYNY SI DŮKLADNĚ PROSTUDUJTE JEŠTĚ PŘED POUŽITÍM SAMONAVÍJECÍHO ÚVAZKU (SRL).

Tyto samonavíjecí úvazky jsou navrženy tak, aby minimalizovaly nebezpečí a poskytovaly ochranu před nebezpečím pádu z výšky. Mějte vždy na paměti, že žádný osobní ochranný prostředek nemůže poskytnout plnou ochranu a při provádění nebezpečných činností je vždy nutné dbát zvýšené opatrnosti.

TATO BROŽURA S NÁVODEM K POUŽITÍ SE VZTAHUJE NA NÁSLEDUJÍCÍ VÝROBKY JSP.

Lankové samonavíjecí úvazky (FAR0705, FAR0706, FAR0707, FAR0712)
Samonavíjecí úvazky pro zachycení pádu a vytažení (FAR0730)
Samonavíjecí úvazky Micro (FAR0701, FAR0731)
Samonavíjecí úvazky Sharp Edge (FAR0720, FAR0721)

UŽIVATEL JE POVINEN USCHOVAT NÁVOD K POUŽITÍ, MONTÁŽNÍ DOKUMENTACI (JE- LI DOSTUPNÁ) A DOKLADY O PROVÁDĚNÍ PRAVIDELNÝCH KONTROL PO CELOU DOBU ŽIVOTNOSTI PRODUKTU.

Kopie tohoto návodu k použití a prohlášení o shodě k danému výrobku naleznete na documents.jspssafety.com.

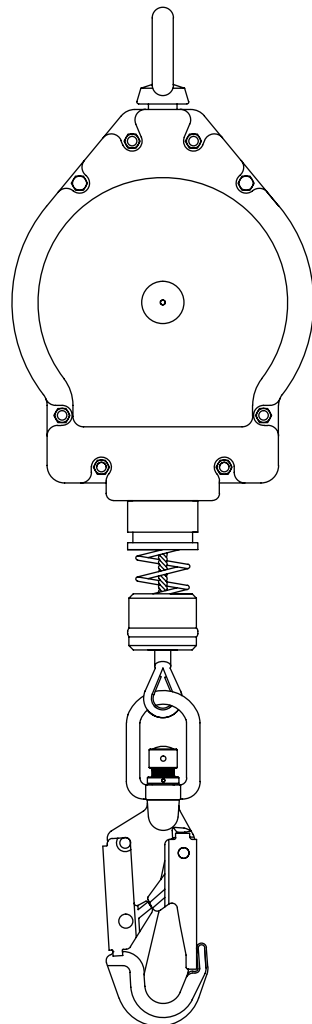

©2019-22 JSP Ltd | RFFZ-100-306_22-02 | JSP Safety GmbH
JSP Ltd, OX29 0TA, UK | Wiesenstraße 57, 40549 Düsseldorf, DE
www.jspssafety.com | technical@jspssafety.com | +44 1993 826051

www.jspssafety.com

ZNAČENÍ (PŘELOŽENO DO NĚKOLIKA JAZYKŮ)

Štítek na samonavíjecím úvazku, který musí být na svém místě, neporušený a čitelný, pokud se úvazek používá.

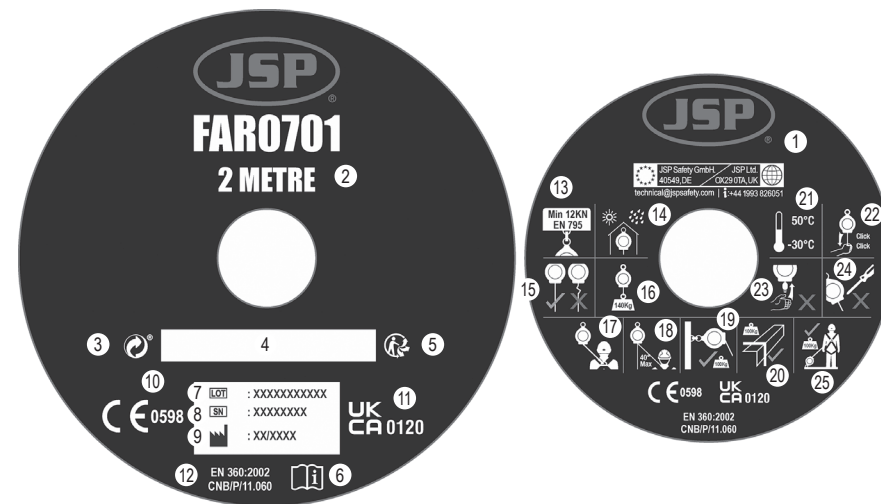

- | | | |
|---|--|--|
| 1. Logo výrobce a kontaktní údaje | 10. Značka shody dle nařízení (EU) 2016/425 | 18. Použití ve svislé poloze, |
| 2. Maximální délka lanka / spojovacího prostředku | 11. Shoda s UK legislativou SI 2018 No. 390. | 19. Použití ve svislé poloze, mez 40° |
| 3. „Zelený bod“ | 12. Číslo normy / rok | 20. Použití při pádovém faktoru 2. <100kg |
| 4. Místo na poznámky | 13. Lámací zátěž kotvicího bodu | 21. Teplotní meze |
| 5. „Triman“ | 14. Skladujte na chladném tmném místě | 22. Vyzkoušejte před použitím |
| 6. Přečtěte si návod k použití | 15. Nepoužívejte poškozené výrobky | 23. Nepoužívejte, pokud nefunguje samonavíjení |
| 7. Číslo šarže | 16. Limit hmotnosti uživatele | 24. Neotvírejte |
| 8. Sériové číslo | 17. Zkouška ostrou hranou. <100kg | 25. Použití ve vodorovné poloze. <100kg |
| 9. Datum výroby | | |

POPIS

Tento samonavíjecí úvazek je klasifikován jako osobní ochranný prostředek (OOP) podle evropského nařízení o OOP (EU) 2016/425 a bylo prokázáno, že je v souladu s tímto nařízením prostřednictvím harmonizované evropské normy:

EN 360:2002

EN 1496:2006 třída B (pro zvedání a spouštění) pro samonavíjecí úvazek s funkcí zvedání (navijáku)

VG11 RFU # 11.060 pro samonavíjecí úvazek Sharp Edge a Micro.

Certifikační orgán: SATRA Technology Europe Ltd, Bracetown Business Park, Clonee, Dublin D15 YN2P Irsko (notifikovaná osoba 2777)

Orgán pro průběžné hodnocení: SGS Fimko Oy, Takomotie 8, FI-00380 Helsinki, Finland (notifikovaná osoba 0598)

POUŽITÍ A OMEZENÍ

POUŽITÍ

Při použití tohoto vybavení postupujte podle kroků 1 až 2.

1: Připojte otočný závěs na horní straně samonavijecího úvazku ke vhodnému kotvicímu bodu nad hlavou uživatele pomocí karabin, jak je stanoveno v EN 362, a přesvědčte se, že je karabina zajištěná. Samonavijecí úvazek Micro je možno použít rovněž ve vodorovném směru a kotvit ve výši chodidel (nikoli však níže) tam, kde existuje vhodný kotvicí bod. Samonavijecí úvazky z řady Sharp Edge (odpovídající zkoušce VG 11) je rovněž možno použít ve vodorovné poloze. **KDYKOLI JE TO MOŽNÉ, MĚL BY SE POUŽÍVAT NEJLÉPE KOTVICÍ BOD NAD HLAVOU UŽIVATELE.**

2: Nyní připojte otočný hák vybavení ke kotvicímu prvku vašeho tělového postroje a přesvědčte se, že je spoj zajištěn. Nyní se můžete bezpečně pohybovat normální rychlostí chůze. V případě, že dojde k pádu, samonavijecí úvazek se zablokuje a minimalizuje rovněž dopad pádových sil na tělo uživatele.

Pro samonavijecí úvazek Micro, při jeho použití jako jediného či dvojitého spojovacího prostředku, postupujte podle kroků 1 a 2.

1: Připojte otočné oko samonavijecího úvazku Micro pomocí zvláštní karabiny typu D a přesvědčte se, že je karabina zajištěná.

2: Nyní připojte kotvicí hák na konec zařízení bližší konstrukci a přesvědčte se, že je zajištěn. Nyní se můžete bezpečně pohybovat normální rychlostí chůze. V případě, že dojde k pádu, se samonavijecí úvazek zablokuje a minimalizuje rovněž působení pádových sil na tělo uživatele.

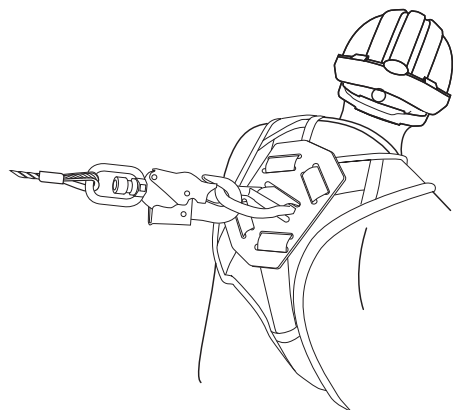

Pro vytahování pomocí samonavijecího úvazku postupujte následovně:

- 1:** Pomocí dvou dodávaných čepů osadte vhodnou svorku na trojnožku.
- 2:** Osadte samonavijecí úvazek do svorky tak, že vložíte vodící kladku samonavijecího úvazku do vybraní na svorce.
- 3:** Nyní zasuňte blokační čep do otvoru svorky a pevně ho dotáhněte.
- 4:** Odmotejte lanko a protáhněte ho kladkou trojnožky a připojte ho na zadní D oko postroje uživatele.

Zajistěte, aby komunikace mezi obsluhou navijáku a zvedanou osobou mohla při procesu záchranu nepřerušovaně probíhat. Funkce zvedání/spouštění slouží pouze pro účely záchranu a nikoli pro spouštění a zvedání břemen. Maximální jmenovitá zátěž zvedacího zařízení je 140 kg.

REŽIM NAVÍJENÍ

Vytáhněte čep a stlačte madlo, čímž změníte režim na navíjení.

ZÁCHRANNÝ REŽIM

Dojde-li k pádu osoby upoutané k samonavijecímu úvazku, vytáhněte pojistku a nechte kliku volně pohybovat, čímž se aktivuje funkce navíjení. Zařízení se dodává s dodatečnou ručně obsluhovanou funkcí určenou pro spouštění osoby na vzdálenost maximálně dvou metrů. Poznámka: Zkontrolujte šachtu a přesvědčte se, že je zelený pás zcela vytažen. V opačném případě otáčejte klikou a snažte se vytáhnout kliku směrem nahoru, dokud se zelený pás plně nevysune.

OMEZENÍ

- Prostředek nepoužívejte, pokud máte jakékoli zdravotní stavy, které by mohly ovlivnit vaši bezpečnost při normálním i nouzovém použití.
- Prostředek smí používat pouze osoba vyškolená a způsobilá k bezpečnému používání.
- Musí být zaveden záchranný plán, který bude řešit případné mimořádné události, které by mohly vzniknout během práce.
- Neprovádějte žádné úpravy a doplňky tohoto prostředku bez předchozího písemného souhlasu výrobce.
- Prostředek by neměl být používán mimo omezení jeho použití nebo pro jiné účely, než pro které je určen.
- Výrobek by měl být v osobním používání jeho uživatele.
- Při začlenění do systému zajistěte kompatibilitu jednotlivých prvků.
- Před použitím je důležité zkontrolovat všechna nebezpečí, která mohou vzniknout použitím kombinace prostředků, u nichž je bezpečná funkce jednoho z nich ovlivněna nebo narušuje bezpečnou funkci jiného prostředku.
- Výrobek před použitím zkontrolujte, abyste si byli jisti, že je v provozuschopném stavu a funguje správně.
- Vyřadte z používání všechny prostředky, u kterých existuje pochybnost o jejich vhodném stavu pro bezpečné použití, nebo pokud posloužily k zachycení pádu. Už je znovu nepoužívejte, dokud jejich použití neschválí oprávněná osoba.
- Ujistěte se, jestli je kotvicí prostředek dostatečně pevný a má minimální pevnost 12 kN pro kov a 18 kN pro tkaninu a kotvicí bod bude přednostně umístěn nad hlavou uživatele.
- Doporučujeme použít ke kotvení samonavijecího úvazku zádový kotvicí D prvek postroje uživatele. Není-li to však z jakéhokoli důvodu možno, lze použít rovněž hrudní kotvicí bod.
- Pokud je určen pro použití v systémech pro zachycení pádu, je pro bezpečnost nutné, aby kotvicí prostředek nebo kotvicí bod byly vždy umístěny a práce byla prováděna takovým způsobem, aby se minimalizoval kyvadlový pohyb a vzdálenost potenciálního pádu. Když musí být systém pro zachycení pádu umístěn nad uživatelem, učiní výrobce v tomto smyslu prohlášení.
- Pokud je určen pro použití v systému pro zachycení pádu, je pro bezpečnost nutné prověřit na pracovišti před každým použitím požadovaný volný prostor pod uživatelem, aby v případě pádu nedošlo k nárazu do země nebo jině překážky v dráze pádu. Musí být nejméně 4 m pod nohama uživatele produktu.
- Buďte si vědomi nebezpečí, která mohou ovlivnit výkon nebo způsobit selhání prostředku, jako:
 - extrémní teploty (pod $-15\text{ }^{\circ}\text{C}$ a nad $+50\text{ }^{\circ}\text{C}$), degradace UV zářením
 - agresivní podmínky prostředí včetně písku a štěrků, cementu, horkých povrchů, otevřeného ohně, rozstříku při svařování, jisker, elektrických vodičů
 - kontakt s: ostrými hranami, drsnými povrchy, chemikáliemi
- Výrobek okamžitě přestaňte používat, pokud je vystaven některému z výše uvedených účinků nebo je poškozen jakýmkoliv způsobem, dokud nebude prohlédnut kompetentní osobou.
- Pro bezpečnost uživatele je zásadní, aby prodejce – pokud je produkt předprodáván v jiné než původní cílové zemi – poskytl pokyny k použití, údržbě, pravidelným kontrolám a k opravám v jazyce země, ve které se produkt bude používat.

DOPLŇKOVÉ INFORMACE (POUŽITÍ ŘADY SHARP EDGE)

- Je možno používat horizontální samonavijecí úvazek přes hranu typu A.
- Doporučujeme se vyhýbat zatížení samonavijecího úvazku přes hrany.
- Samonavijecí úvazek byl zkoušen rovněž pro horizontální použití a byl rovněž úspěšně otestován pád přes hranu typu A.

- Definice hrany typu A: Ke zkouškám byla použita ocelová hrana s poloměrem $r = 0,5$ mm, bez otřepů. S ohledem na tuto zkoušku je možno vybavení používat u obdobných hran např. u válcovaných profilů, dřevěných trámů nebo na plátovaném zaobleném parapetu. Je-li však vybavení používáno v horizontálním či příčném uspořádání a existuje riziko pádu, je třeba zohlednit následující:
- Pokud posouzení rizik před zahájením práce ukáže, že je hrana velmi „ostrá“ a/nebo „bez otřepů“ (jako například u holého střešního parapetu, rezavého ocelového nosníku nebo betonové hrany), je třeba před zahájením práce přijmout příslušná opatření pro zabránění pádu přes hranu, nebo je třeba osadit ochranu hrany či kontaktovat výrobce.
- Tento kotvicí bod smí být umístěn pouze ve stejné výšce jako hrana, na niž by mohlo dojít k pádu, nebo nad hranou.
- Zachovejte dostatečný odstup nejméně 4,5 m, aby se v případě pádu předešlo kolizím se sousedními konstrukcemi nebo se zemí. Se závažím o hmotnosti 100 kg je nutný volný prostor odpovídající brzdě vzdálenosti H plus extra délce 1 m.
- Pro zmírnění pádu s následným kyvadlovým pohybem musí být pracovní prostor nebo pohyb na obě strany od středové osy omezen na max. 1,5 m. V opačném případě se nesmí používat individuální kotvicí body, ale např. kotvicí zařízení typu C nebo D odpovídající normě EN 795.
- Samonavíjecí úvazek je možné rovněž používat v kombinaci s kotvicím zařízením typu C.
- Při stanovování světlosti pod nohama uživatele je třeba zohlednit i průhyb kotvicího zařízení. Za tím účelem je třeba vzít v potaz pokyny v návodu k použití.
- Je třeba v případě pádu zabránit kolizi s jakoukoli překážkou.
- Doporučujeme, aby v případě pádu přes hranu byla provedena speciální, předem naplánovaná opatření pod vedením dobře proškolené a odpovědné osoby.
- U samonavíjecího úvazku s tlumičem pádu je délka aktivovaného tlumiče pádu 115 cm.

MATERIÁL

Obj. číslo JSP	Délka samonavíjecího spojovacího prostředku	Délka
FAR0701	Polyesterový popruh 21 mm	2 m
FAR0705	galvanicky pokovené ocelové lanko 4,5 mm	5 m
FAR0706	galvanicky pokovené ocelové lanko 4,5 mm	10 m
FAR0707	galvanicky pokovené ocelové lanko 4,5 mm	15 m
FAR0712	galvanicky pokovené ocelové lanko 4,5 mm	20 m
FAR0720	galvanicky pokovené ocelové lanko 4,8 mm	5 m
FAR0721	galvanicky pokovené ocelové lanko 4,8 mm	10 m
FAR0730	galvanicky pokovené ocelové lanko 4,5 mm	20 m
FAR0731	Polyesterový popruh 21 mm	2 m

KOMPATIBILITA

Podle EN 363 musí systém pro zachycení pádu používat:

- Karabiny vyhovující EN 362 k připojení ke kotvicím bodům a postroji,
- Kotvicí bod odpovídající EN 795,
- Postroj odpovídající EN 361.

Je třeba dodržovat návod k použití jednotlivých součástí.

Rovněž se ujistěte, že má postroj připojovací bod řádně umístěn ve vztahu k úvazku.

ŽIVOTNOST

Maximální životnost výrobku je 10 let od data výroby. Životnost velmi závisí na podmínkách použití výrobku. Produkty musí být nejméně jednou ročně zkontrolovány odpovědnou osobou.

V případě jakýchkoli pochybností se obraťte na společnost JSP Safety.

SKLADOVÁNÍ A PŘEPRAVA

Osobní ochranné prostředky musí být přepravovány v obalu, který chrání před vlhkostí, mechanickým, chemickým a tepelným působením. Skladujte na chladném tmném místě. Neskladujte ve vlhkém a kyselém prostředí.

ÚDRŽBA

Drobnější znečištění vybavení odstraňte bavlněným hadrem nebo měkkým kartáčem. Nepoužívejte žádné abrazivní materiály. Výraznější znečištění vyperte ve vodě o teplotě v rozmezí 25 °C až 50 °C s využitím neutrálního pracího prostředku. Výrobek je třeba nechat volně uschnout a chránit ho před otevřeným ohněm či jinými zdroji tepla. Zabráňte přímému působení slunečního světla.

PROHLÍDKA

KONTROLA PŘED POUŽITÍM

Uživatelé samonavíjecího úvazku JSP musí před každým použitím provést jeho kontrolu. Pokud zjistíte jakékoli poškození nebo poruchy, samonavíjecí záchranné lano by mělo být vyřazeno z provozu a okamžitě vyměněno nebo odesláno do autorizovaného servisního střediska na servis nebo opravu.

Zjistíte-li jakékoli poškození či selhání, je nutno samonavíjecí úvazek vyřadit z používání a okamžitě nahradit nebo odeslat do autorizovaného servisního centra k opravě.

PODROBNÁ PROTOKOLOVANÁ PROHLÍDKA

Szczegółowo rejestrowana kontrola powinna być:

Poznámka: Roční servis 2m samonavíjecího úvazku JSP není nutný, nicméně před každým použitím je třeba provést jeho kontrolu podle příslušného kontrolního seznamu.

Podrobné protokolované prohlídky:

- Provádí vyškolená kompetentní osoba, aby byla zajištěna bezpečnost a integrita výrobku.
- Zaznamenávají se do protokolovací tabulky, která je součástí tohoto návodu k použití.
- Provádějí se pravidelně. Četnost podrobných protokolovaných prohlídek by měla.
- Být stanovena prostřednictvím posouzení rizik s přihlédnutím k právním předpisům, typu prostředku, četnosti používání a podmínkám prostředí, které mohou urychlit míru zhoršení a fyzického poškození,
- Být prováděna nejméně každých 12 měsíců bez ohledu na použití.

ZÁZNAMOVÁ KARTA PROHLÍDEK

Tento návod k použití je součástí bezpečnostního systému a všichni uživatelé by měli být s jeho obsahem v úplnosti obeznámeni. Měl by být uchován na bezpečném místě a měl by být pro uživatele neustále dostupný.

Po vyjmutí výrobku z obalu by měla být vyplněna tabulka na protější straně na základě údajů ze štítku výrobku. (Kontrola čitelnosti označení na produktu.)

Níže uvedená tabulka by měla sloužit pro podrobné zaznamenání všech prohlídek s četností určenou na základě posouzení rizika, nejméně však každých 12 měsíců.

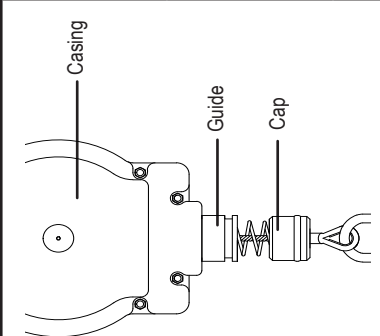
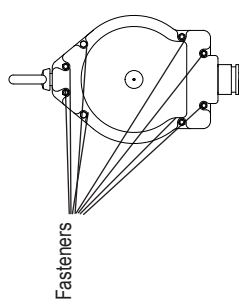
Výrobek	Označení	šarže / sériové číslo	Datum zakoupení	Datum prvního použití	Datum konce životnosti
Kryt bloku	Skrň s krytem a vodítkem		Poškození/závady	Zkontrolujte všechny odlévané části vč. krytu, víka, vodítka atp., zda nevykazují praskliny, poškození zlomy, deformace atp.	Zkontrolujte, zda je všech 8 šroubů osazeno a dotaženo. Pokud zjistíte jakýkoli nesoulad, označte příslušný blok a odešlete ho k opravě či výměně.
			Praskliny		
	Všechny šrouby		Dostupnost	Dotažení všech šroubů	
Poznámky					

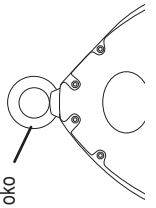
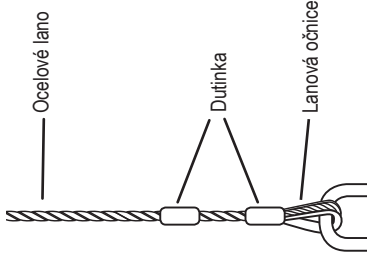
Místo kontroly	Kontrolovat na:	Zásady kontroly	Poznámky	
Kryt bloku a kotvící oko		Dostupnost	Zkontrolujte kotvící oka u všech bodů v seznamu. Pokud zjistíte jakýkoli nesoulad, označte příslušný blok a odešlete ho k opravě či výměně.	
		Kotvící oko		
<td>Stav indikátoru zátěže</td> <td>Červená nebo zelená</td> <td>Nepoužívejte blok v případě, že je indikátor ČERVENÝ.</td>	Stav indikátoru zátěže	Červená nebo zelená		Nepoužívejte blok v případě, že je indikátor ČERVENÝ.
Kotvící hák	Kovové části	Deformace		Zkontrolujte všechny kovové díly, zda nevykazují deformace a tlhliny.
Fungování	Kovový díl	Praskliny		Zkontrolujte funkci háku. Otvor by se neměl otevřít bez stisknutí háku.
Sestava ocelového lana		Praskliny	Zkontrolujte zakončení včetně dutinky a lanové očnice. Ověřte si, že dutinka na laně pevně drží.	
		Dutinka a lanová očnice		
		Deformace	Zkontrolujte všechny uvedené body na ocelovém lanku.	
		Ztráta pevnosti		
		Koroze		
		Smyčky		
		Roztřepení		
Ocelové lano	Volná vlákna			
	Řezy			

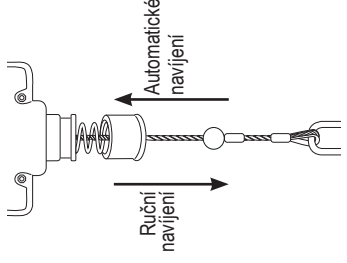
Místo kontroly	Kontrolovat na:	Zásady kontroly	Poznámky
Funkce a výkonnost		Lanko se musí samo navinout.	Vytáhněte lanko až na doraz a nechte ho navinout. Lanko by se mělo samo zcela navinout.
		Navijení a mechanická funkce	
Zajištění	Přidrže hák a prudce trhněte směrem dolů	Přidrže hák a prudce trhněte směrem dolů. Blok se musí zablokovat.	

Datum prohlídky	Datum příští prohlídky	Jméno / Podpis inspektora



SAMONAVÍJACIE ZÁCHRANNÉ LANÁ

NÁVOD NA POUŽÍVANIE, ÚDRŽBU A KONTROLU

PRED POUŽITÍM SAMONAVÍJACÍCH LÁN (SNL) SI STAROSTLIVO PREČÍTAJTE TIETO POKYNY.

Tieto samonavíjacie laná sú určené na minimalizovanie rizík/poskytnutie ochrany pred nebezpečenstvom pádu z výšok. Vždy však pamätajte, že žiadne osobné ochranné prostriedky nemôžu poskytnúť úplnú ochranu a pri vykonávaní rizikových činností musíte vždy byť opatrní.

TÁTO BROŽŮRKA S NÁVODOM NA POUŽÍVANIE POKRÝVA NASLEDUJÚCE VÝROBKY JSP.

Drôtené samonavíjacie záchranné laná (FAR0705, FAR0706, FAR0707, FAR0712)
Záchytné a vyťahovacie samonavíjacie záchranné laná (FAR0730)
Mikro samonavíjacie záchranné laná (FAR0701, FAR0731)
Vyťahovacie záchranné laná na ostré hrany (FAR0720, FAR0721)

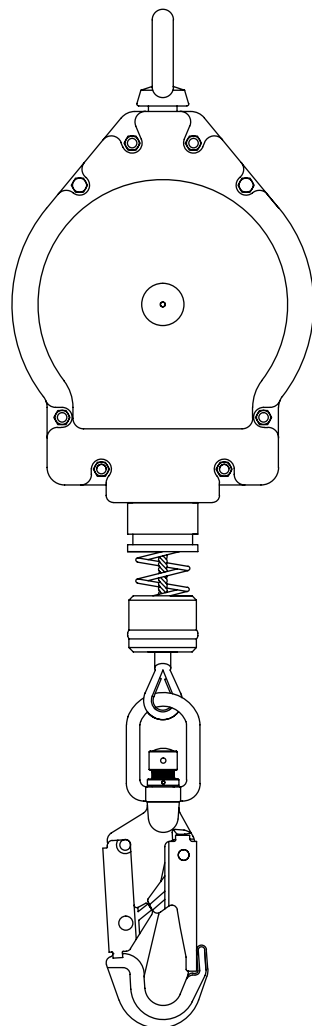

POUŽÍVATEĽ JE POVINNÝ USCHOVAŤ SI NÁVOD NA POUŽÍVANIE, MONTÁŽNU DOKUMENTÁCIU (AK JE DOSTUPNÁ) A DOKLADY O VYKONÁVANÍ PRAVIDELNÝCH KONTROL PO CELÝ ČAS ŽIVOTNOSTI PRODUKTU.

Tento návod na používanie a vyhlásenie o zhode vzťahujúce sa na tento výrobok je k dispozícii na stránke documents.jpsafety.com.

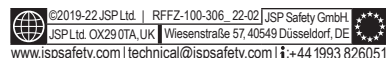

www.jpsafety.com

ZNAČENIE (PRELOŽENÉ DO NIEKOĽKÝCH JAZYKOV)

Na samonavíjacích záchranných lanách musí byť počas používania produktu štítok, ktorý je nepoškodený a čitateľný.

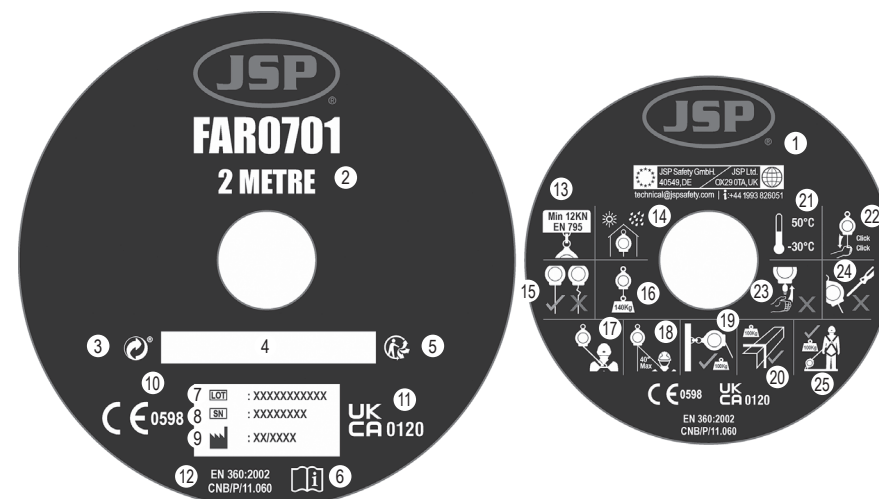

- | | | |
|--|---|---|
| 1. Logo výrobcu a kontaktné informácie | 10. Označenie súladu s Nariadením (EÚ) 2016/425 | 17. Testované na ostrej hrane. <100kg |
| 2. Maximálna dĺžka drôtu/lana | 11. Zhoda s UK legislatívou SI 2018 No. 390. | 18. Vertikálne použitie |
| 3. Zelený bod | 12. Číslo normy/rok | 19. Vertikálne použitie v limite 40° |
| 4. Prázdny priestor na písanie | 13. Medzné zaťaženie kotviaceho bodu | 20. Použitie pri faktore pádu 2. <100kg |
| 5. „Trimán“ | 14. Skladujte na chladnom, suchom mieste | 21. Teplotné limity |
| 6. Prečítajte si Návod na používanie | 15. Poškodené nepoužívajte | 22. Pred použitím vyskúšať |
| 7. Číslo šarže | 16. Hmotnostný limit používateľa | 23. Nepoužívajte, ak nie je samonavíjacie |
| 8. Výrobné číslo | | 24. Neotvárajte |
| 9. Dátum výroby | | 25. Horizontálne použitie. <100kg |

OPIS

Samonavíjacie záchranné lano európske Nariadenie o osobných ochranných prostriedkoch (EÚ) 2016/425 zaraďuje medzi osobné ochranné prostriedky (OOP) a bolo preukázané, že spĺňa toto nariadenie prostredníctvom harmonizovanej európskej normy: EN 360:2002

EN 1496:2006 trieda B (pre zdvíhanie alebo spúšťanie) pre samonavíjacie záchranné lano s funkciou vyťahovania (navijak) **VG11 RFU # 11.060** pre SNL na ostré hrany a Mikro SNL.

Certifikačný orgán: SATRA Technology Europe Ltd, Bracetown Business Park, Clonee, Dublin D15 YN2P Irlandia (Jednotka notifikovaná 2777)

Orgán priebežného hodnotenia: SGS Fimko Oy, Takomotie 8, FI-00380 Helsinki, Finland (Notifikovaný orgán 0598)

POUŽITIE A OBMEDZENIE

POUŽITIE

Pri používaní tohto zariadenia postupujte podľa krokov 1 a 2

1: Pripojte otočné oko navrchu samonavijacieho záchranného lana k vhodnému kotviacemu bodu, ktorý sa nachádza nad hlavou používateľa, pomocou karabín podľa EN 362 a zabezpečte, aby bola karabína uzamknutá. Mikro SNL možno tiež použiť v horizontálnom smere a ukotviť na úrovni nôh (nie nižšie), kde existuje vhodné ukotvenie. Samonavijacie záchranné lano zo sortimentu na ostré hrany (ktoré vyhoveli testu VG 11) možno tiež použiť v horizontálnom smere. VŽDY, KEĎ JE TO MOŽNÉ, TREBA UPREDNOSTNIŤ KOTVIACI BOD (BODY) NAD HLAVOU POUŽÍVATEĽA.

2: Teraz pripojte otočný hák zariadenia k pripájaciemu prvku vášho celotelového postroja a dbajte, aby bol uzamknutý. Teraz sa môžete bezpečne pohybovať normálnou rýchlosťou ako pri chôdzi. V prípade pádu sa samonavijacie záchranné lano uzamkne a tiež minimalizuje náraz síl na telo používateľa

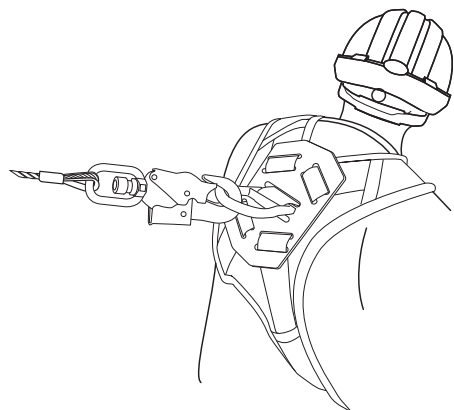

Pre Mikro SNL postupujte podľa krokov 1 a 2 pri použití tohto zariadenia ako jednoduché alebo dvojitú lano.

1: Pripojte otočné oko mikro SNL k chrbtovému prípoju celotelového postroja s pomocou samostatného spojovacieho prvku D-krúžku a zabezpečte, aby bol spojovací prvok uzamknutý.

2: Teraz pripojte karabínkový hák/montážne karabínky na konci zariadenia ku konštrukcii a dbajte, aby boli zamknuté. Teraz sa môžete bezpečne pohybovať normálnou rýchlosťou ako pri chôdzi. V prípade pádu sa samonavijacie záchranné lano uzamkne a tiež minimalizuje náraz síl na telo používateľa.

Pri vyťahovacom SNL postupujte nasledovne:

1: Nainštalujte príslušnú konzolu na trojnožku s pomocou dvoch uzamykacích kolíkov priložených ku konzole.

2: Namontujte SNL na konzolu vložení vodiacej kladky SNL do výklenku v konzole.

3: Teraz zasuňte uzamykací kolík do puzdra konzoly a celkom utiahnite.

4: Rozviňte drôt a vedte ho cez kladku trojnožky a pripojte k chrbtovému D-krúžku postroja používateľa.

Zabezpečte udržiavanie komunikácie medzi zdvíhajúcim a zdvíhaným počas celého procesu záchrany. Funkcia zdvíhania/ spúšťania je iba na účely záchrany a nie na zdvíhanie/spúšťanie bremien. Maximálne nominálne zaťaženie zdvíhacieho zariadenia je 140 kg.

REŽIM NAVÍJANIA

Vytiahnite zatlačiaci kolík a stlačte rukoväť nadol, aby sa režim zmenil na navíjanie.

ZÁCHRANNÝ REŽIM

Po páde v prípade pripojenia k navijaciemu lanu vytiahnite kolík a nechajte rukoväť vysunúť sa, aby sa aktivovala funkcia vyťahovania. Zariadenie má doplnkovú funkciu manuálneho spúšťania určenú na spúšťanie osoby do vzdialenosti maximálne 2 metre. Poznámka: Skontrolujte hriadeľ, či je zelená páska celkom vysunutá. Ak nie, otáčajte rukoväťou a snažte sa vytiahnuť rukoväť nahor, kým sa zelená páska celkom nevysunie.

OBMEDZENIA

- Nepoužívajte v prípade zdravotných podmienok, ktoré by mohli ovplyvniť vašu bezpečnosť pri normálnom alebo aj núdzovom použití.
 - Zariadenie smie používať iba zaškolená osoba, spôsobilá na jeho bezpečné používanie.
 - Musí byť pripravený záchranný plán pre prípad núdzových situácií, ktoré by mohli vzniknúť počas práce.
 - Bez predchádzajúceho písomného súhlasu výrobcu nerobte nijaké zmeny zariadenia, ani k nemu nič nepridávajte.
 - Zariadenie by sa nemalo používať mimo svojich obmedzení ani na nijaký iný účel než ten, na ktorý je určené.
 - Výrobok by mal byť osobným vlastníctvom používateľa.
 - Zabezpečte kompatibilitu jednotlivých častí zariadenia, ak ich spájate do systému.
 - Je dôležité pred použitím skontrolovať prípadné nebezpečenstvo, ktoré môže vzniknúť kombináciami zariadenia, pri ktorom bezpečné fungovanie ktorejkoľvek položky je ovplyvnené bezpečným fungovaním inej alebo narúša bezpečné fungovanie inej položky.
 - Pred použitím vykonávajte kontrolu výrobku, aby ste si boli istí, že je v prevádzkyschopnom stave a funguje správne.
 - Akékoľvek zariadenie, pri ktorom máte pochybnosti o jeho stave pre bezpečné používanie alebo ktoré bolo použité na zabránenie pádu, stiahnite z používania. Nepoužívajte ho, kým to nepotvrdí kompetentná osoba.
 - Zabezpečte, aby bolo kotviace zariadenie dostatočne silné a malo minimálnu silu 12 kN pre kov a 18 kN pre textílie a aby bol kotviaci bod umiestnený najlepšie nad hlavou používateľa.
 - Odporúča sa pripojiť chrbtový pripájací D-krúžok postroja používateľa na pripojenie k samonavijaciemu záchrannému lanu. Ak to však z nejakých dôvodov nie je možné, možno použiť aj pripájací prvok na hrudi.
 - Keď má byť použitý v systéme na zabránenie pádu, pre bezpečnosť je veľmi dôležité, aby kotviace zariadenie alebo kotviaci bod boli umiestnené tak a práce sa vykonávali takým spôsobom, aby sa minimalizoval kyvadlový pohyb a vzdialenosť potenciálneho pádu. Keď musí byť záchytný systém umiestnený nad užívateľom, výrobca to uvedie.
 - Keď sa majú použiť v záchytných systémoch, pre bezpečnosť je veľmi dôležité overiť voľný priestor potrebný na pracovisku pod používateľom pre každým použitím, aby v prípade pádu nedopadol na zem alebo na inú prekážku počas pádu. S týmto produktom by mali byť pod nohami používateľa min. 4 metre.
 - Majte na pamäti riziká, ktoré môžu ovplyvniť funkčnosť alebo spôsobiť zlyhanie zariadenia, ako napr.:
 - extrémne teploty (pod -15 °C a vyššie než +50 °C), poškodenie UV žiarením,
 - agresívne podmienky prostredia vrátane piesku a štrku, cementu, horúcich povrchov, otvoreného ohňa, odletujúcich kúskov pri zváraní, iskier, elektriny z vodivých predmetov
 - kontakt s ostrými okrajmi, drsnými povrchmi, chemikáliami
 - Okamžite prestaňte výrobok používať, ak je vystavený niečomu z vyššie uvedeného, alebo je akýmkoľvek spôsobom poškodený, kým ho neskontroluje kompetentná osoba.
- Pro bezpečnosť užívateľa je zásadní, aby prodejece – pokud je produkt předprodáván v jiné než původní cílové zemi – poskytl pokyny k použití, údržbě, pravidelným kontrolám a k opravám v jazyce země, ve které se produkt bude používat.

ĎALŠIE INFORMÁCIE (POUŽITIE NA OSTREJ HRANE)

- Horizontálne samonavijacie záchranné lano možno použiť aj cez hranu typu A.
- Odporúča sa vyhýbať sa zaťaženiu samonavijacieho lana cez okraje.
- Samonavijacie záchranné lano bolo testované aj na horizontálne použitie a pád cez hranu typu A bol úspešne testovaný.

- Definícia hrany typu A: Pri teste bola použitá oceľová hrana s polomerom $r = 0,5 \text{ mm}$ a bez ostrín. Vďaka tomuto testu možno zariadenie použiť pre podobné hrany, aké sa nachádzajú napr. na profiloch z valcovanej ocele, drevených trámoch alebo na plátovanom zaoblenom strešnom parapete. Keď sa zariadenie používa v horizontálnom alebo priečnom usporiadaní a existuje riziko pádu z výšky cez okraj, treba brať do úvahy nasledovné:
- Ak posúdenie rizika vykonané pred začiatkom prác preukáže, že hrana je veľmi ostrá a /alebo „bez ostrín“ (ako v prípade neoplátovaného strešného parapetu, hrdzavého oceľového nosníka alebo betónovej hrany), pred začiatkom prác je potrebné urobiť príslušné opatrenia, aby sa zabránilo pádu cez okraj alebo pred začiatkom prác treba namontovať ochranu hrany alebo kontaktovať výrobcu.
- Kotviaci bod by sa mal nachádzať iba v rovnakej výške ako hrana, pri ktorej môže dôjsť k pádu, alebo nad hranou.
- Zachovajte adekvátnu vzdialenosť minimálne 4,5 metra zospodu, aby nedošlo k zrážke so susediacimi konštrukciami alebo so zemou v prípade pádu. So závažím s hmotnosťou 100 kg je nutný voľný priestor zodpovedajúci brzdnou vzdialenosti H plus extra dĺžka 1 m.
- Na zmiernenie pádu končiaceho sa kyvadlovým pohybom musia byť pracovná oblasť alebo bočné pohyby na oboch stranách od stredovej osi obmedzené na maximálne 1,5 metra. V ostatných prípadoch sa nepoužívajú individuálne kotviace body, ale napr. kotviace zariadenia typu C alebo D podľa normy EN 795.
- Samonavijacie záchranné lano sa môže použiť aj s kotviacim zariadením typu C.
- Pri určovaní voľnej vzdialenosti pod nohami používateľa sa musí brať do úvahy odchýlka kotviaceho zariadenia. Na tento účel sa musia brať do úvahy údaje uvedené v návode na používanie kotviaceho zariadenia.
- Treba dávať pozor, aby v prípade pádu nedošlo k zrážke s nijakou prekážkou.
- Odporúča sa pre prípad pádu cez hranu vopred urobiť opatrenia pre plánovanú záchranu pod vedením dobre zaškolených a kompetentných pracovníkov.
- Pre samonavijacie záchranné lano s tlmičom otrasov je dĺžka umiestneného tlmiča otrasov 115 cm.

MATERIÁL

Označenie JSP	Materiál navijacieho lana	Dĺžka
FAR0701	Polyesterový popruh 21 mm	2 m
FAR0705	lano z galvanizovaného oceľového drôtu 4,5 mm	5 m
FAR0706	lano z galvanizovaného oceľového drôtu 4,5 mm	10 m
FAR0707	lano z galvanizovaného oceľového drôtu 4,5 mm	15 m
FAR0712	lano z galvanizovaného oceľového drôtu 4,5 mm	20 m
FAR0720	lano z galvanizovaného oceľového drôtu 4,8 mm	5 m
FAR0721	lano z galvanizovaného oceľového drôtu 4,8 mm	10 m
FAR0730	lano z galvanizovaného oceľového drôtu 4,5 mm	20 m
FAR0731	Polyesterový popruh 21 mm	2 m

KOMPATIBILITA

Podľa normy EN 363 záchytný systém musí používať:

- Spojovacie prvky podľa normy EN 362 na pripojenie ku kotviacim bodom a k postroju.
- Kotviaci bod spĺňajúci požiadavky normy EN 795.
- Postroj spĺňajúci požiadavky normy EN 361.

Vždy treba dodržiavať pokyny na používanie pre jednotlivé komponenty. Zabezpečte tiež, aby postroj mal upínací bod na správnom mieste vzhľadom na SNL.

ŽIVOTNOSŤ

Maximálna trvanlivosť výrobku je 10 rokov od dátumu výroby. Trvanlivosť vo veľkej miere závisí od podmienok používania výrobku. Výrobky musí aspoň raz ročne kontrolovať zaškolená a kompetentná osoba. V prípade pochybností kontaktujte, prosím, JSP Safety.

SKLADOVANIE A PREPRAVA

Osobné ochranné prostriedky sa musia prepravovať v obale, ktorý ich chráni pred vlhkosťou, mechanickým, chemickým a tepelným pôsobením. Skladujte na chladnom, suchom mieste. Neskladujte vo vlhkom a kyslom prostredí.

ÚDRŽBA

V prípade malého znečistenia utrite zariadenie bavlnenou handričkou alebo mäkkou kefou. Nepoužívajte abrazívny materiál. Ak je potrebné intenzívne čistenie, umyte vo vode s teplotou medzi 25 °C až 50 °C s použitím neutrálneho čistiaceho prostriedku. Mali by ste ho nechať samovoľne vyschnúť tak, aby nebolo v blízkosti otvoreného ohňa/plameňov ani iného zdroja tepla. Nevystavujte priamemu slnku.

KONTROLA

KONTROLA PRED POUŽITÍM

Používatelia samonavijacieho záchranného lana JSP musia vykonávať kontrolu pred každým jedným použitím. V prípade zistenia poškodenia alebo poruchy treba samonavijacie záchranné lano vyradiť a okamžite nahradiť alebo poslať do autorizovaného pracoviska na servis alebo opravu.

V prípade zistenia poškodenia alebo poruchy treba samonavijacie záchranné lano vyradiť a okamžite nahradiť alebo poslať do autorizovaného pracoviska na servis alebo opravu.

PODROBNÁ ZAZNAMENANÁ KONTROLA

Pretože pri demontáži, opätovnom zmontovaní alebo posúdení samonavijacieho záchranného lana sú z bezpečnostného hľadiska dôležité znalosti, pravidelné kontroly by mal vykonávať iba výrobca alebo osoba či organizácia autorizovaná výrobcom.

Poznámka: každoročný servis 2 m samonavijacieho záchranného lana JSP sa nevyžaduje, ale SNL by sa malo kontrolovať pred každým použitím podľa kontrolného zoznamu.

Podrobné zaznamenané kontroly by:

- mala vykonávať zaškolená kompetentná osoba, aby sa zabezpečila bezpečnosť a neporušenosť výrobku.
- Mali byť zaznamenané v tabuľke záznamov, ktorá sa nachádza v týchto Pokynoch na používanie.
- Sa mali vykonávať pravidelne. Frekvencia podrobnej zaznamenej kontroly by:
 - Mala byť určená posúdením rizika s ohľadom na právne predpisy, typ zariadenia, frekvenciu používania a podmienky prostredia, ktoré môžu urýchliť mieru opotrebovania a fyzického poškodenia;
 - Mala byť najmenej každých 12 mesiacov bez ohľadu na používanie.

INŠPEKČNÁ KARTA

Tento návod na používanie a pokyny na obsluhu sú súčasťou bezpečnostného systému a všetci používatelia by mali dôkladne poznať ich obsah. Mali by sa uchovávať na bezpečnom mieste a byť vždy voľne dostupné pre používateľa.

Po vybratí výrobku z obalu je potrebné vyplniť tabuľku na protiláhlej strane podľa informácií na štítku výrobku. (Kontrola čitateľnosti označení výrobku.)

Ďalej uvedená tabuľka by sa mala použiť na zaznamenanie všetkých podrobných zaznamenaných kontrol v intervaloch určených posúdením rizika, ale najmenej každých 12 mesiacov.

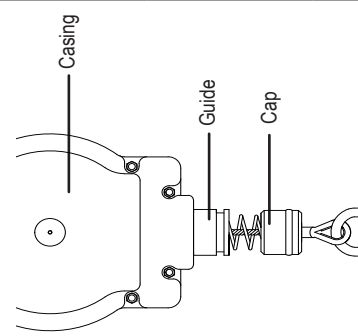
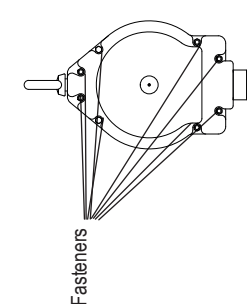
Výrobok	Referenčné číslo	Číslo šarže / Výrobné číslo	Dátum Kúpy	Dátum prvého použitia	Platnosť do
Kontrola oblasti Puzdro s krytom a vodiacim prvkom Obklad bloku a kotviace oko			Poškodenie/rozlomené miesta	Pukliny	Deformácie
			Usmernenia ku kontrole Skontrolujte všetky výjisky vrátane puzdra, krytu, vodiaceho prvku a pod. Či na nich nie sú pukliny, poškodenie, deformácie a podobne.	Skontrolujte všetky 8 upínadiel, či tam sú a či sú utiahnuté. V prípade zistenia akejkoľvek nezhody blok označte a pošlite do servisu/na opravu.	
Poznámky					

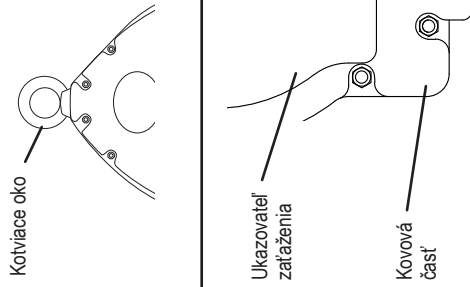
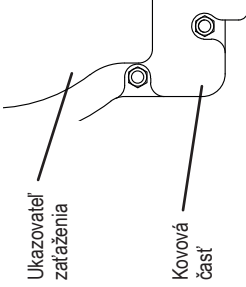
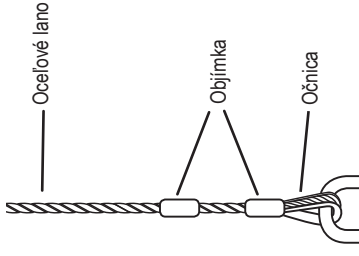
Kontrola oblasti		Skontrolujte		Usmernenia ku kontrole	Poznámky
Obklad bloku a kotviace oko	Kotviace oko		Dostupnosť	Skontrolujte kotviace oko podľa všetkých uvedených bodov. V prípade zistenia akejkoľvek nezhody blok označte a pošlite do servisúna opravu.	
			Poškodenie/rozložené miesta		
Karabinkový hák	Stav ukazovateľa zaťaženia		Pukliny	Blok nepoužívajte, ak je ukazovateľ zaťaženia ČERVENÝ.	
	Kovové časti		Deformácie		
	Fungovanie		Oliáčanie		
			Červený alebo zelený		
Zostava ocelového lana	Objímka a očnica		Deformácia	Skontrolujte všetky kovové časti, či nie sú zdeformované alebo puknuté.	
			Strata uchytienia		
	Korózia				
	Slučky				
	Strapkanie				
	Rozpletené pásy				
	Rezy				
Ocelové lano	Otváranie a uzamykanie	Skontrolujte ukončenia vrátane objímky a očnice. Zaisťte uchytienie objímky na lane.	Kontrola funkčnosti háku Uzáver by sa nemal otvárať bez stlačenia zámku.		
		Skontrolujte ocelové podľa všetkých uvedených bodov.			

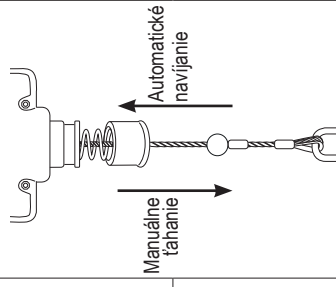
Kontrola oblasti		Skontrolujte		Usmernenia ku kontrole	Poznámky
Funkčnosť a výkonnosť	Navijanie a mechanické fungovanie		Lano sa musí navíjať samo.	Vytiahnite lano, pokiaľ to ide, a nechajte ho automaticky sa navíjať. Lano by sa malo automaticky úplne navíjať.	
	Uzamykanie		Podržaním háku a prudkým potiahnutím nadol		

Dátum Kontroly	Dátum nasledujúcej kontroly	Meno/Podpis kontrolóra

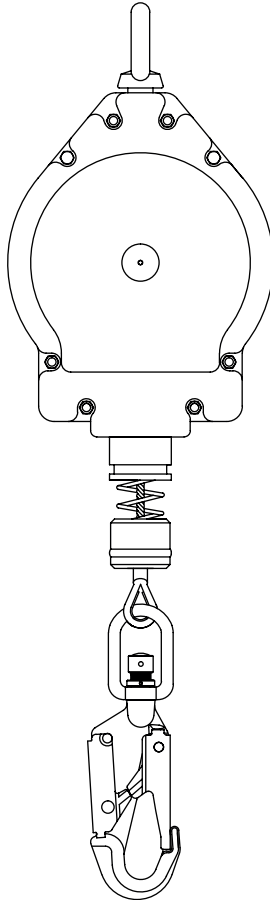

©2019-22 JSPLtd. | RFFZ-100-306_22-02 | JSP Safety GmbH
JSPLtd. OX29 0TA, UK | Wiesenstraße 57, 40549 Düsseldorf, DE
www.jspsafety.com | technical@jspsafety.com | ☎+44 1993 826051

www.jspsafety.com